

# FUJII

## Line Up 2026

株式会社 藤井商会

# ニュートンドリームカップ



80004  
(側面)



80004

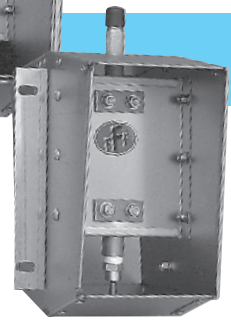

80005

## Clean Cup クリーンカップ



70001



70003



70004



70005

## Baby's Feeder ベビーズフィーダー

# 豚用給水器のベストセラー

## Newton/Dream Cup

# ニュートン・ドリームカップ

- 飲みやすい。水漏れしない。豚用給水器「ニュートン」は画期的な構造でコストダウンに成功しました。
- 飲みやすく、丈夫で故障はゼロ。豚用給水器「ドリームカップ」は、フロート式、ニップル式、ボール式とタイプも豊富。哺乳豚から種豚用まで専用機種を取り揃えました。

ニュートン・ドリームカップのパッキンは2種類あります。

平パッキン(堅)

平パッキン(軟)

◎通常販売には平パッキン(堅)を使用していますが、水質が悪かったり、水圧が低い場合には、平パッキン(軟)をおすすめします。現場に合った製品をご用命ください。



ニュートン幼豚用 (N幼)  
長さ67×φ17mm



ニュートンヒットシリコンラバー (NHR型) スプリング式 (NHS型)  
長さ68×φ22mm  
●経済的なローコストタイプ。



ニュートンヒットロング (NHL型)  
長さ76×φ22mm  
●経済的なローコストタイプ。



ニュートンパワーシリコンラバー (NR型) ウェットフィーダー用/異径製  
長さ66×φ22mm  
●旧名称ニップル式シリコンラバー



ニュートンパワーロングシリコンラバー (NR-L型) ウェットフィーダー用/異径製  
長さ66×φ22mm



ニュートントップシリコンラバー (NTR型) スプリング式 (NTS型)  
長さ68×φ22mm



ニュートントップロングスプリング式 (NTL型)  
長さ77×φ22mm



取り付けエルボ (1コ用)  
鉄物  
幅135×高さ50×奥行47mm



取り付けエルボ (2コ用)  
鉄物  
幅135×高さ75×奥行65mm



FB型 (哺乳豚用)  
ステンレス製 (SUS304)  
幅80×高さ78×奥行123mm



ニュートンミニカップ (哺乳豚用)  
ステンレス製 (SUS303)  
幅80×高さ80×奥行80mm



ニュートントップFシリコンラバー (NTRF型) スプリング式 (NTSF型)  
ステンレス製 (SUS304)  
長さ70×φ21mm



ニュートンウェットシリコンラバー (NR-KR型) スプリング式 (NR-KS型) ウェットフィーダー用  
長さ66×φ22mm  
●中径ピンが太型です。



FK-12型 ボール式 (肥育豚用)  
鉄物  
幅125×高さ105×奥行180mm

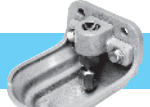

FK-13型 ボール式 (育成豚用)  
鉄物  
幅103×高さ105×奥行130mm



FK-14型 ボール式 (哺乳豚用)  
鉄物  
幅98×高さ103×奥行105mm



ニュートンカップ ボール式 (哺乳・育成兼用)  
ステンレス製 (SUS304)  
幅100×高さ100×奥行103mm



FK-11型 ボール式 (種豚用)  
鉄物  
幅189×高さ107×奥行188mm



取り付け金具  
各型乳嘴  
ステンレス製 (SUS304)  
長さ130mm ピッチ内径60mm 外径100mm  
●飼育部屋に給水カップ類を取り付ける場合に利用します。



オールマイティカップ 01  
ステンレス製 (SUS 304)  
直径250×高さ280×奥行190×深さ100mm



オールマイティカップ 02  
ステンレス製 (SUS 304)  
直径180×高さ190×奥行140×深さ50mm



ベビーズフィーダー スーパーテラックス 70003  
ステンレス製 (SUS304)  
直径305×深さ55mm 5個口



クリーンカップ 80004 0-1W型  
ステンレス製 (SUS 430)  
幅240×高さ 最大435×奥行 1390±2mm  
φ10 開口350 P300±2



クリーンカップ 80005 0-2W型  
ステンレス製 (SUS 430)  
幅182×高さ 最大300×奥行 1228±2mm  
開口294 下180±2

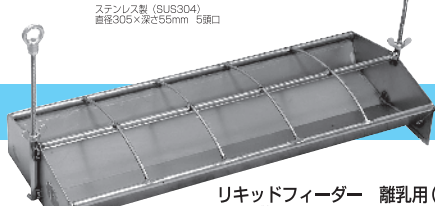

リキッドフィーダー 離乳用(大)

リキッドフィーダー 離乳用(中)

※取り付けフックは別売りになります。



オールマイティシステムカップ  
離乳～肥育まで1個でOK

成長に合わせて徐々に高さを調節して下さい。

## 飲みやすさ抜群の牛用給水器

Dream Cup

# ドリームカップ

- フロート式、押しペラ式、2タイプ揃って飲みやすさ抜群。故障はゼロ!! 牛用給水器のロングセラーです。



牛押しペラ式・上下配管

鉄物  
幅243×高さ153×奥行310mm



牛スーパーカップ・上下配管

ステンレス製 (SUS304) 一部鉄物  
幅310×高さ225×奥行360mm ※配管3/4



牛フロート式・ビッグ型SUS

・横配管

ステンレス製 (SUS304)  
幅280×高さ178×奥行336mm



フロート式スモールカップ

・横配管

ステンレス製 (SUS304) 一部鉄物  
幅215×高さ178×奥行250mm  
豚用としても使用できます。



Wカップ25ℓ・上配管

ステンレス製 (SUS304)  
幅360×高さ201.5×奥行300mm

## 寒地対応ヒーター付牛用給水器 **誕生**

Heating Cup

# ヒーティング・カップ

PAT 登録 第3162464号



牛ビック80N-1・横下配管

ステンレス製  
幅340×カップ深さ140×奥行436.5mm  
重量: 5.3kg  
ヒーター: 単相200V-500V  
設定温度: 30℃ (OFF)  
復帰温度: 20℃ (ON)  
フレキシブルパイプ 40cm  
フレキシブル用ベルトヒーター付属

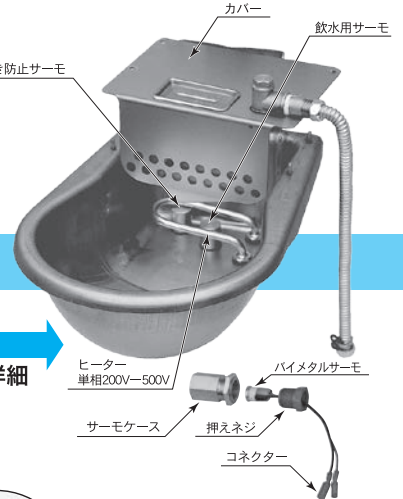

詳細

ヒーター  
単相200V-500V

サーモケース

押えネジ

コネクター

カバー

飲水用サーモ

空焚き防止サーモ

バイメタルサーモ

## トラフ型 温水給水器 **誕生**

Hot Trough

# ホットトラフ

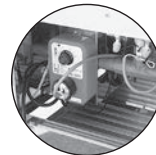
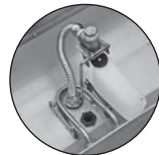

温度はサーモで制御  
0℃~50℃

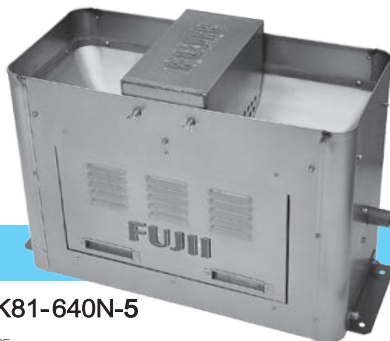

ホット トラフ K81-640N-5

ステンレス製  
幅645×高さ455×奥行305mm  
ヒーター: 単相200V-500V

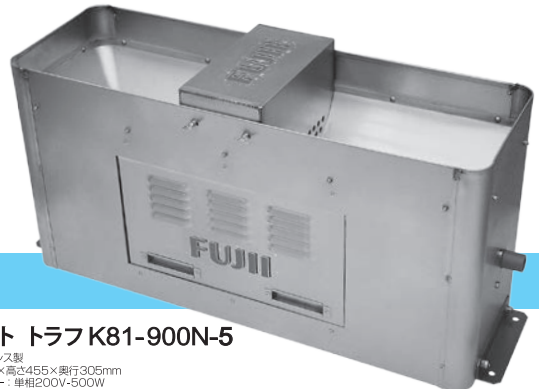

ホット トラフ K81-900N-5

ステンレス製  
幅905×高さ455×奥行305mm  
ヒーター: 単相200V-500V

配管は1/2配管です。  
※牛スーパーカップは3/4配管

- 仕様は改良のため予告なく変更することがあります。
- 全機種別カタログも取りそろえております。ご請求ください。
- 表示寸法は、突起物を含まない寸法です。多少余裕を見てください。

# Super Lock スーパーロック

- 二重ロックで家畜がイタズラしても絶対に開きません。  
用途に合わせて2タイプを取り揃えました。



**スーパーロックS(3枚錠)**  
ステンレス製 (SUS304)  
幅17×高さ55×奥行72mm  
穴ピッチ30mm



**スーパーロックSF型**  
ステンレス製 (SUS304)  
幅16×高さ45×奥行72mm  
穴ピッチ30mm

# Control Box 減圧器



**減圧器**  
幅220×高さ165×奥行79mm  
●鶏舎に最適です。

## 薬液専用 〈給水器付〉

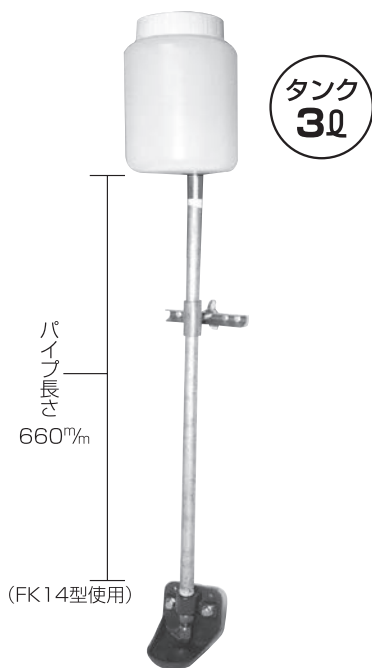

## 溶接ナシ、ボルト止めで 破断はゼロ!! タフなハクリ刃新登場

PAT.P

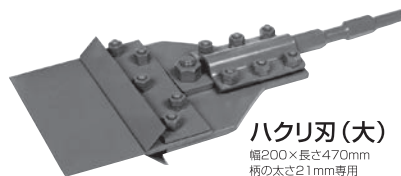

**ハクリ刃(大)**  
幅200×長さ470mm  
柄の太さ21mm専用

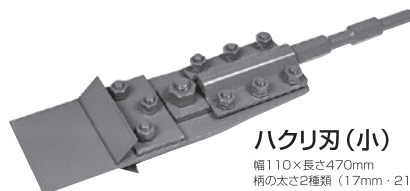

**ハクリ刃(小)**  
幅110×長さ470mm  
柄の太さ2種類 (17mm・21mm)  
●寸法を明記下さい。

大容量ウォーターカップ



# 牛 ビック 4.5ℓ



弊社製品 牛ビック  
容量：2.5ℓ



容量  
**4.5ℓ**



**ALL SUS 304**



取付穴は牛ビックと互換性あります。



カップ深さ 140



SUSになって生まれ変わりました。

# フロート式 スモールカップ

サビない



ALL SUS 304

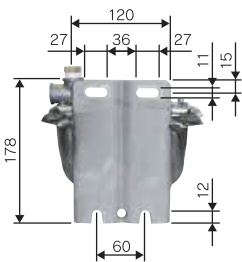
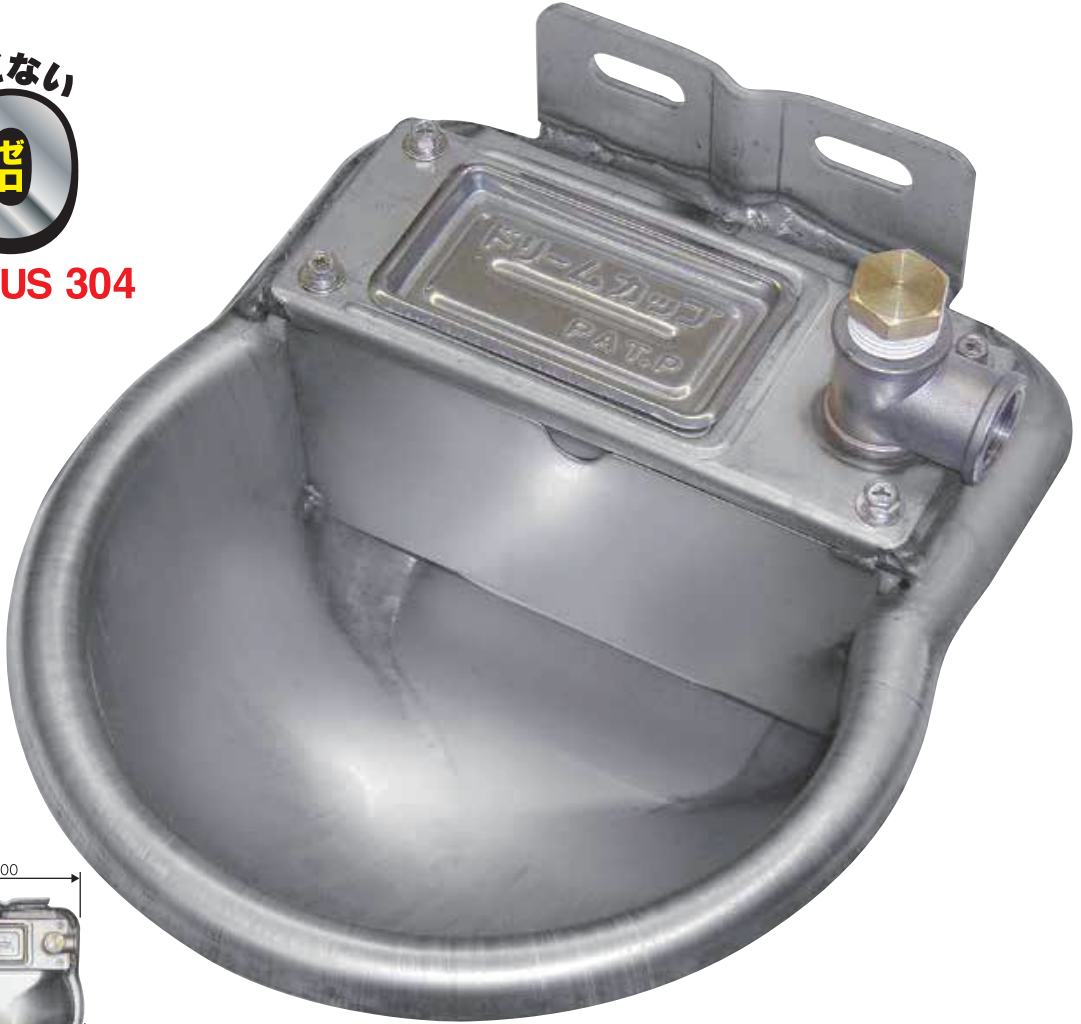

左配管 1種類で左右対応 右配管

重量：2,27kg  
配管：1/2  
配管方向：横

ALL SUS

衛生面を重視した…

NEW  
発表します!

# ホットトラフ ミディアム型 温水給水器

品名：ホットトラフ ミディアム K93-950

材質：SUS

配管：1/2

幅950ミリ

×高さ500ミリ

×奥行500ミリ

ヒーター：単相200V

500W

ドレンサイズ：50A(両端)

寒冷地対応

水が…ミルクをつくる



温度はサーモで制御  
0°C~50°C

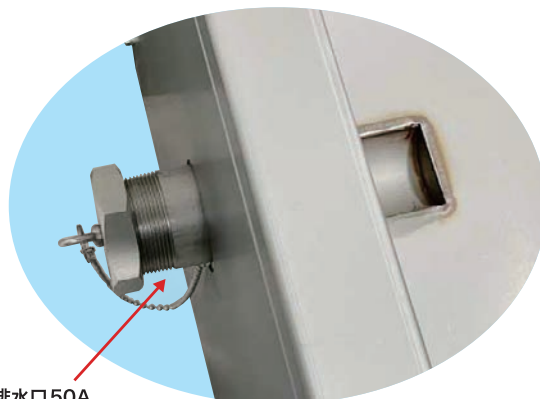

排水口50A

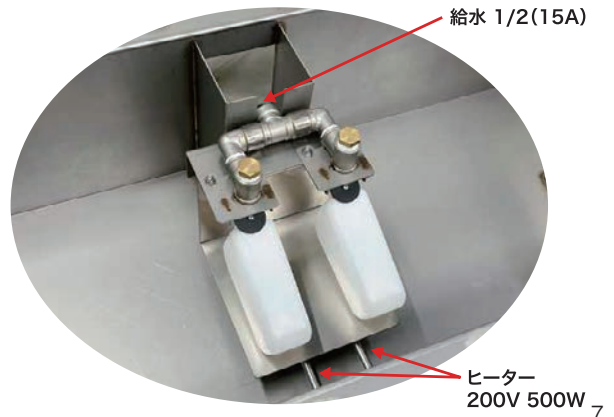

給水 1/2(15A)

ヒーター  
200V 500W



SUSになって生まれ変わりました。

# SUS 哺乳バケツ



ALL SUS 304

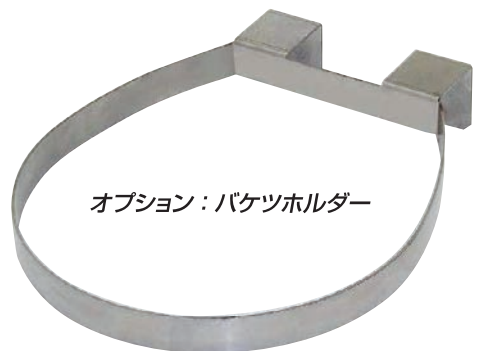
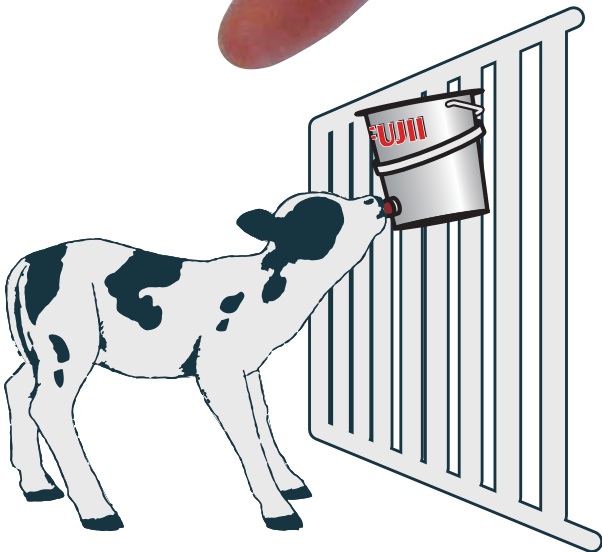

SUSになって生まれ変わりました。

# 牛フロート式 ビック型 SUS

「アルミ合金」よ、  
おさらばなう...



ALL SUS 304

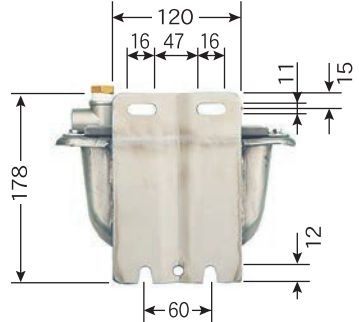

重量: 3.0kg  
配管: 1/2  
配管方向: 横

# エコ・三相式温水器

温水を飲ませるメリット…  
消化を助ける



省エネ200V

#### 装置仕様

循環ポンプモーター：100V

ヒーター：三相200V500W×6本

タンク水量：70ℓ

幅350mm×奥行350mm×高さ780mm

設定温度：0℃～50℃

今お使いの給水カップも「毎分25ℓ」に変身

PAT登録第3158426号  
3158602号  
3160068号

# 各社対応 振り子式「アタッチメント」

ワンタッチ  
配管作業不要 簡単交換

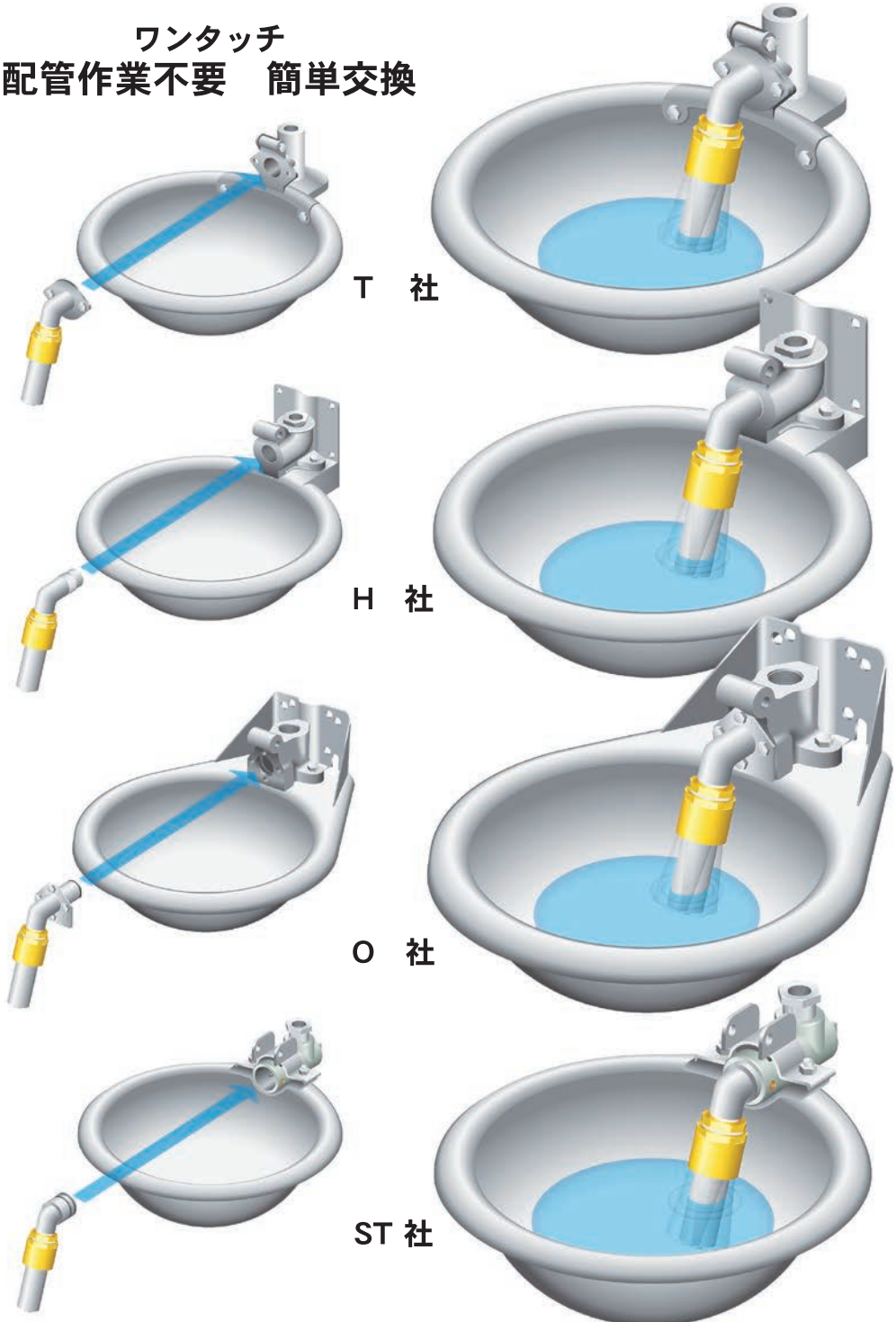

# Wカップ25ℓ

水の出が少ないと空気を飲む為…  
**乳量が落ちる。**



サビない



ALL SUS 304

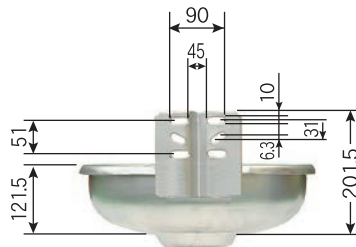
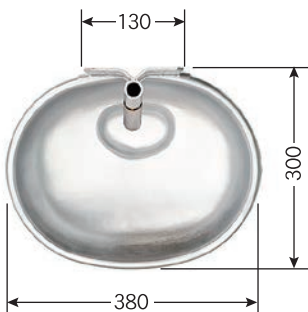

重量: 3.4kg  
配管: 1/2  
配管方向: 上



凍結防止 ヒーティングカップ。

PAT 登録第3162464号

# 牛ビック80N-1



ALL SUS 304

## 寒冷地対応

重量: 5.3kg  
配管: 1/2  
配管方向: 横下  
ヒーター: 単相200V-500W  
設定温度: 30°C (OFF)  
復帰温度: 20°C (ON)  
フレキシブルパイプ40cm  
フレキシブル用ベルトヒーター附属

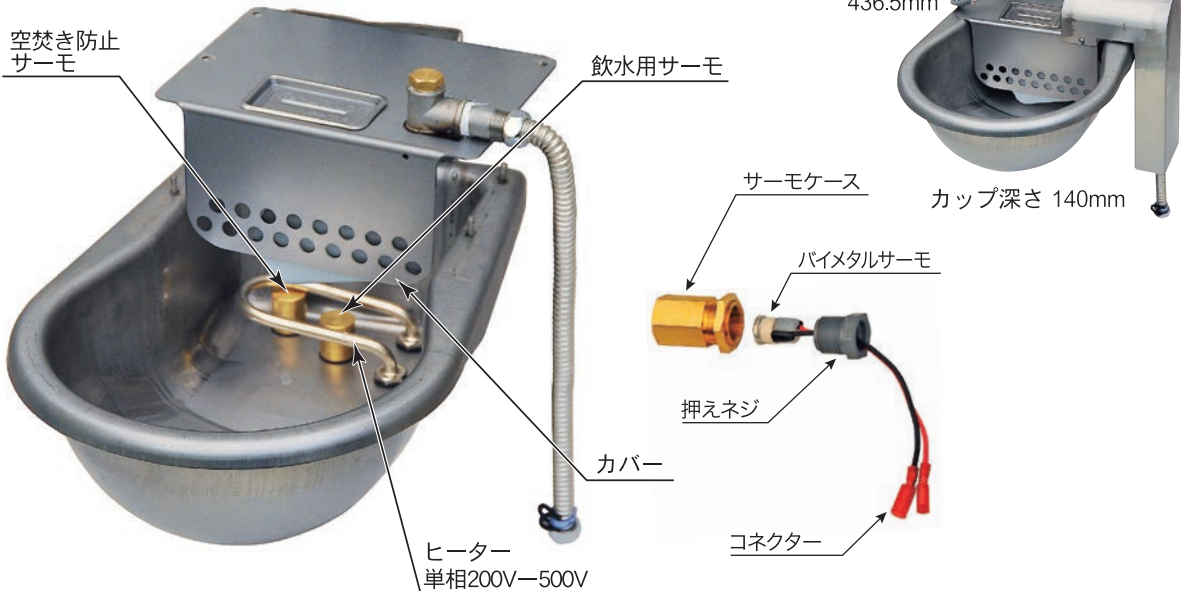

# トラフ型 温水給水器

品名：ホット トラフK81-900N-5

材質：SUS

配管：1/2

幅 905mm×高さ 455mm×奥行 305mm

ヒーター：単相200V 500W



品名：ホット トラフK81-640N-5

材質：SUS

配管：1/2

幅 645mm×高さ 455mm×奥行 305mm

ヒーター：単相200V 500W



温度はサーモで制御  
0℃～50℃

衛生面を重視した…

ALL SUS

# ホットトラフ ビック型 温水給水器

品名：ホットトラフ ビック K84-2000

材質：水槽 SUS304×2.0mm  
フレーム SUS304 L5×40  
外部カバーのみ SUS430 1.2mm

配管：3/4  
寸法：幅2000mm  
×高さ500mm  
×奥行500mm  
×深さ250mm

水槽ヒーター：単相200V 500W×4本  
配管ヒーター：単相200V 60W  
温度調整：0℃～50℃  
排水口：65A×2ヶ所

寒冷地対応

水が…  
ミルクをつくる

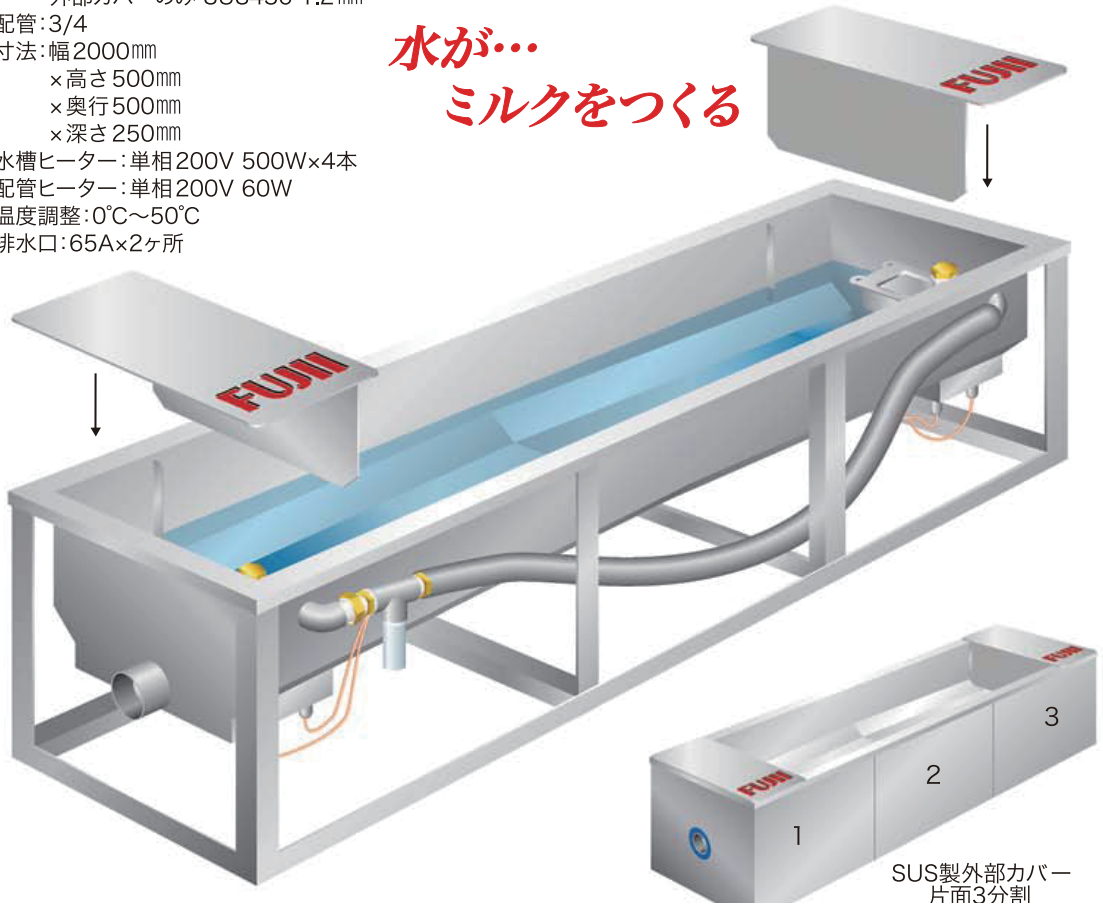

SUS製外部カバー  
片面3分割

栓 軟式テニスボール

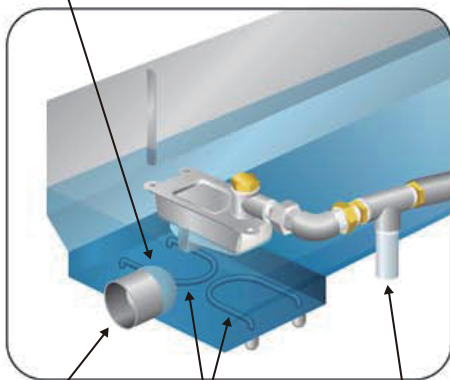

排水口65A ヒーター 200V 500W×4本 給水 3/4(20A)

清掃

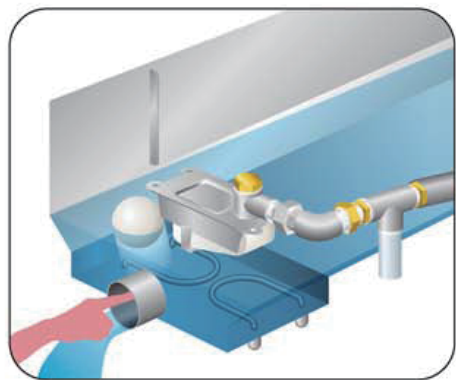

外から「ポン！」だけ

飼料、仔豚、集卵の運搬に…SUS製で衛生的な

# えさカー

オプション：落し蓋

品名：「えさカー」K85-150

材質：容器 SUS430  
フレーム SS400

容量：150kg

寸法：幅 950mm

× 深さ 450mm

× 奥行 650mm

× 高さ 860mm

車輪：3.25/3.00-8 (空気入り) 2本  
200 (自在キャスタ) 1本

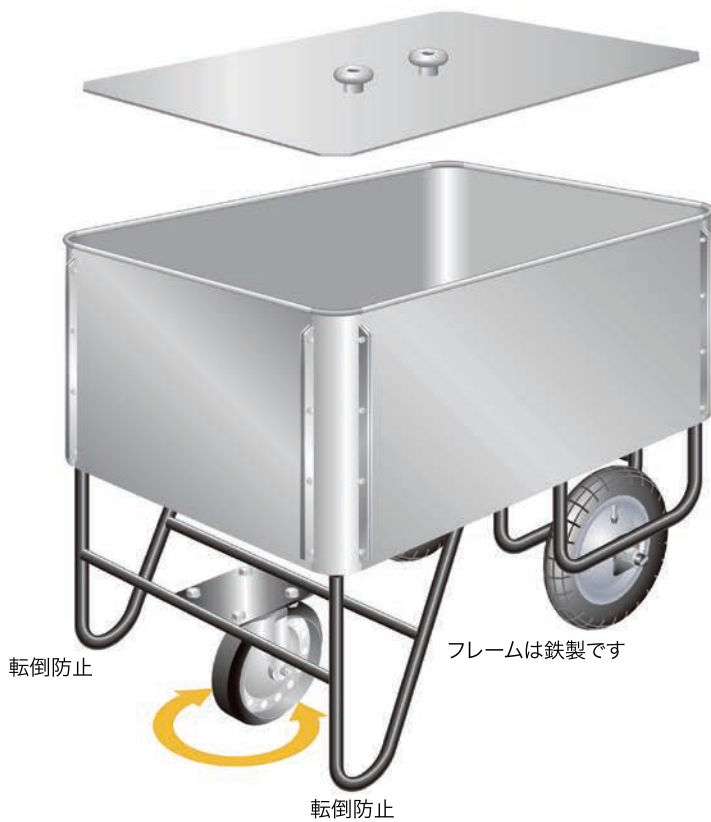

SUS製なので洗浄簡単

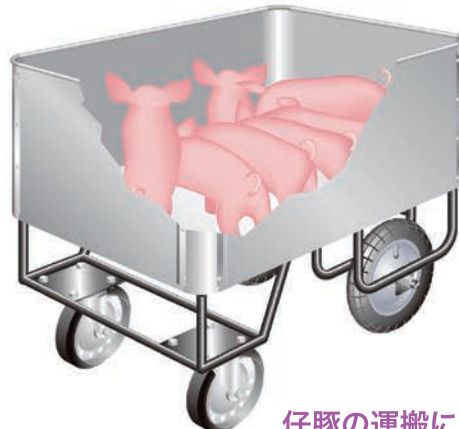

**NEW**  
発表します!

# ガスボックス ころりん

ゴムパッキン使用で  
ガスが漏れづらい

中の様子がわかる  
アクリル仕様蓋

ガスが下部に滞留するよう  
下向き配管採用

洗浄後の  
水抜きが簡単な  
ドレン付き

キャスター付きで  
移動も簡単

品 名：ころりん  
材 質：SUS  
槽サイズ：W700×H600×D600mm  
全 高：800mm  
ドレンサイズ：50A  
重 さ：30kg

# FEEDER LINE UP

**世界初**

発表します

コピーではなく  
『本物』を  
発表します。

# 「餌の腐敗の無いドライ&ウエット給餌器・誕生」

PAT.No.2028892号  
U.S PAT.5,839,389

## 特許UFO餌落とし機能で無駄落とし<sup>ゼロ</sup>0

### 「世界初」実現

給水器1個で、従来式8~10個に勝る安定した吸水量

従来丸型給餌器の給水器8~10個が一般的……  
豚によって予想以上に飲み方に「バラツキ」がある事は  
ほとんど知られていません。



000WE-2 K78-02-WE型  
 容量:50kg(80リットル)  
 高さ:1270mm  
 総重量:約22.5kg  
 受皿外形:590mm  
 受皿高さ:100mm  
 受皿フランジ外径:690mm  
 受皿仕切り:8枚

低圧水により  
 給水器の穴無限大<sup>ゼロ</sup>  
 目詰まり0

K78-02-WE-4型  
 容量:50kg(80リットル)  
 高さ:1270mm  
 総重量:約21.5kg  
 受皿外形:590mm  
 受皿高さ:100mm  
 受皿フランジ外径:690mm  
 受皿仕切り:4枚

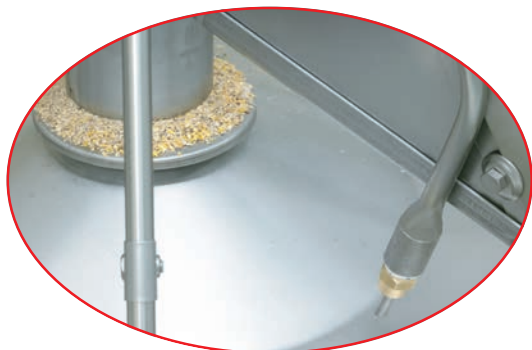

弊社実験農場データ 2007/10計測	
育成豚10頭 餌料、水消費の比較	
従来式給餌器「給水器8個」 1時間の消費「飼料1.3kg」 「水2.2リットル」	弊社開発給餌器「給水器1個」 1時間の消費「飼料1.3kg」 「水2.3リットル」

コピーではない3つの特長を発表します。

病気の心配がなくなりました。

**世界初**

発表します

コピーではなく『本物』を発表します。

# 「世界初」遠隔操作で「給餌コントロール」

豚の病原体は人間が運び「感染」させることが知られていません。

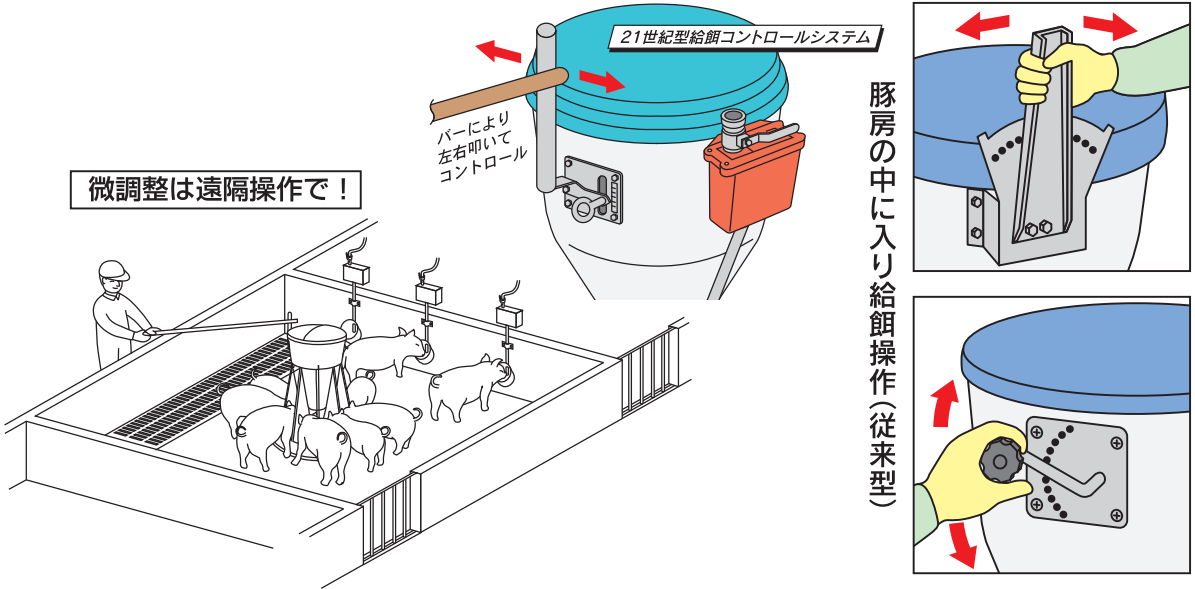

# 「餌の腐敗の無いドライ&ウェット給餌器・誕生」

特許UFO餌落とし機能で無駄落とし<sup>ゼロ</sup>0

PAT.No.2028892号  
U.S PAT.5,839,389

(特許)・UFOは

軽いのが一番の特徴

UFO式機能 鼻先で回転

給水器1個で

従来式8~10個に勝る

安定した魔法の吸水量



使用水量によって  
変化する水圧

低圧水により  
給水器の穴無限大  
目詰まり<sup>ゼロ</sup>0

ウォーター  
コントロール  
ボックス

ウォーターコントロールボックス

ワンタッチ飼料 調整

水アカ、ノロによる  
目詰まり発生

金網

1.0~3.0mmの  
小さい穴による  
「目詰まり」トラブル

通水孔、穴無限大  
網無し・ストレート方式

低圧水により  
水の無駄、飛び散りが無く経済的  
無限大ストレート穴で  
目詰まり<sup>ゼロ</sup>0トラブルカット

# (特許UFO) K78ロータリーフィーダーシリーズ 2008モデル

## どんな(エサ)でも良く落ちるフィーダー「誕生」

PAT.No.2028892号  
U.S PAT.5,839,389

特許(UFOリング)機能で餌付けミルク・小麦粉状の餌も **ブリッジ<sup>ゼロ</sup>0**

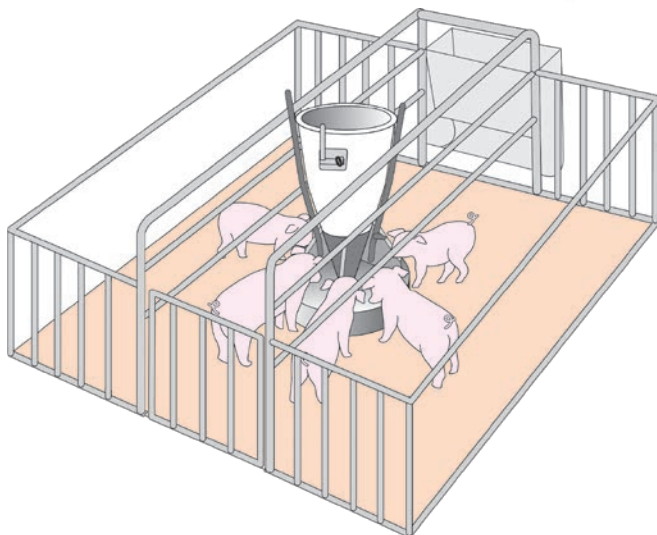

餌の腐敗の無いリキッド給餌器を発表します。

特許UFO餌落とし機能で無駄落し<sup>ゼロ</sup>

PAT.No.2028892号  
U.S PAT.5,839,389

**世界初**  
発表します

コピーではなく  
『本物』を  
発表します。

# SW-2K-80

使用水量によって  
変化する水圧



受皿

UFO



低圧水により  
給水器の穴無限大で  
目詰まり<sup>ゼロ</sup>

通水孔、穴無限大  
網無し・ストレート方式



低圧水により  
水の無駄、飛び散りが無く経済的  
無限大ストレート穴で  
目詰まり<sup>ゼロ</sup>トラブルカット

従来式

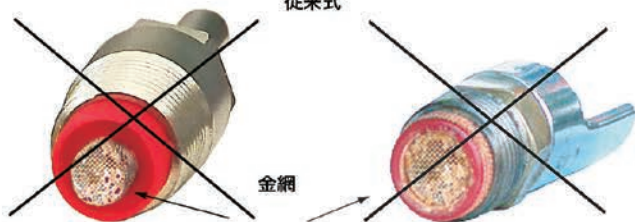

1.0~3.0mmの  
小さい穴による  
「目詰まり」トラブル

水アカ、ノロによる  
目詰まり発生

# UFOシリーズ



**40009-1  
SW-2K-80型**  
容量 40kg  
W510×H1180×D500mm



**40009  
SW-2K型**  
容量 40kg  
W510×H1180×D500mm



**40012  
S-1型**  
容量 13kg  
W360×H1030×D340mm



**40014  
HL-2型**  
容量 13kg  
W360×H1030×D340mm

# ホッパー型シリーズ No.1

いちばん肥育の良い給餌器発表します！



錆びない



**ALL SUS 304**

77024

**K74-HOP-2型**

W1260×H1320×D460mm

トレイ高さ 150mm

容量 50kg×2本

ホッパー外径 560mm



調整レバーを上にあげることでもちらでも変えられます。

**オプション**

餌こぼれ防止機能

回転盤方式



従来型方式



1台で  
2役

ご要望によって、選択してご使用下さい。  
PAT.P



TRAY  
SUS304 1.0mm

# ホッパー型シリーズ No.2

いちばん肥育の良い給餌器発表します！



**ALL SUS 304**

**77022**  
**K74-HOP-K型**  
W610×H1300×D400mm  
トレイ高さ 100mm  
容量 50kg  
ホッパー外径 560mm



調整レバーを上にあげることでもちろんでも変えられます。

**オプション**

餌こぼれ防止機能

回転盤方式



1台で後

従来型方式



ご要望によって、選択してご使用下さい。  
PAT.P

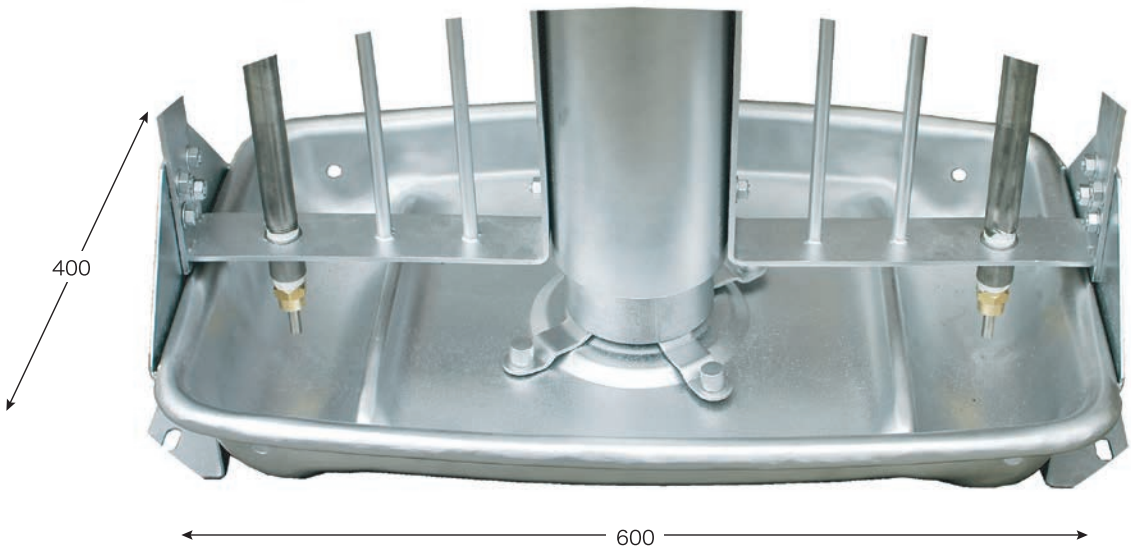

TRAY  
SUS304 1.0mm

# シンプルフィーダー No.1

## ダブル型[W] / シングル型[S]



**77012**  
**K74-5W型(両面)**  
重量 約77.3kg  
W1200×H910×D590mm  
トレイ高さ 120mm

**77034**  
**K74-5S型(片面)**  
重量 約43kg  
W1200×H910×D350mm  
トレイ高さ 120mm

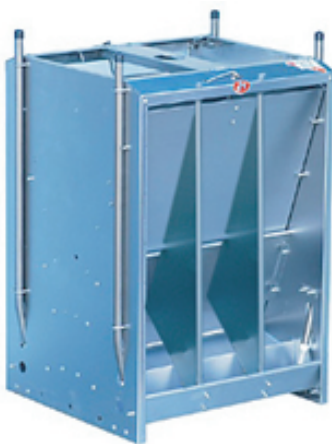

**77011**  
**K74-3W型(両面)**  
重量 約77.3kg  
W615×H910×D590mm  
トレイ高さ 120mm



**77014**  
**K74-3S型(片面)**  
重量 約30kg  
W615×H910×D350mm  
トレイ高さ 120mm



**77035**  
**K74-4W型(両面)**  
重量 約62.2kg  
W900×H910×D590mm  
トレイ高さ 120mm

**77013**  
**K74-4S型(片面)**  
重量 約39.1kg  
W900×H910×D350mm  
トレイ高さ 120mm

# シンプルフィーダー No.2

パウダー状の餌でも **100%ブリッジゼロ!!**



**77010**  
**K74-P-7型**  
仔豚・中豚用  
容量 60kg  
W900×H730×D315mm  
トレイ高さ 120mm

給餌部分拡大図



**オプション**



※オプション各種共通

# 蝶番式シリーズ



**30004**  
**SF-4型**  
容量 60kg  
W900×H830×D340mm



**30006**  
**フィーダー03型**  
容量 15kg  
W450×H500×D230mm

# 種豚用給餌器

SUS430 1.5mm



**60001**  
**分挽型**

容量 15kg  
W350×H560×D325mm  
W300×H495×D325mm

受注生産です。  
納期を確認して下さい。



**60002**  
**SF-35型**

W350×H560×D325mm



**60003**  
**SF-30型**

W300×H495×D325mm

# 餌付け&幼豚用給餌器

餌付け&幼豚用給餌器  
新しく生まれ変わりました!



## 70005 EKB-O型

容量 3kg  
直径 335mm  
板 460mm  
高さ 380mm  
深さ 45mm

# ボール型ベビーズフィーダー

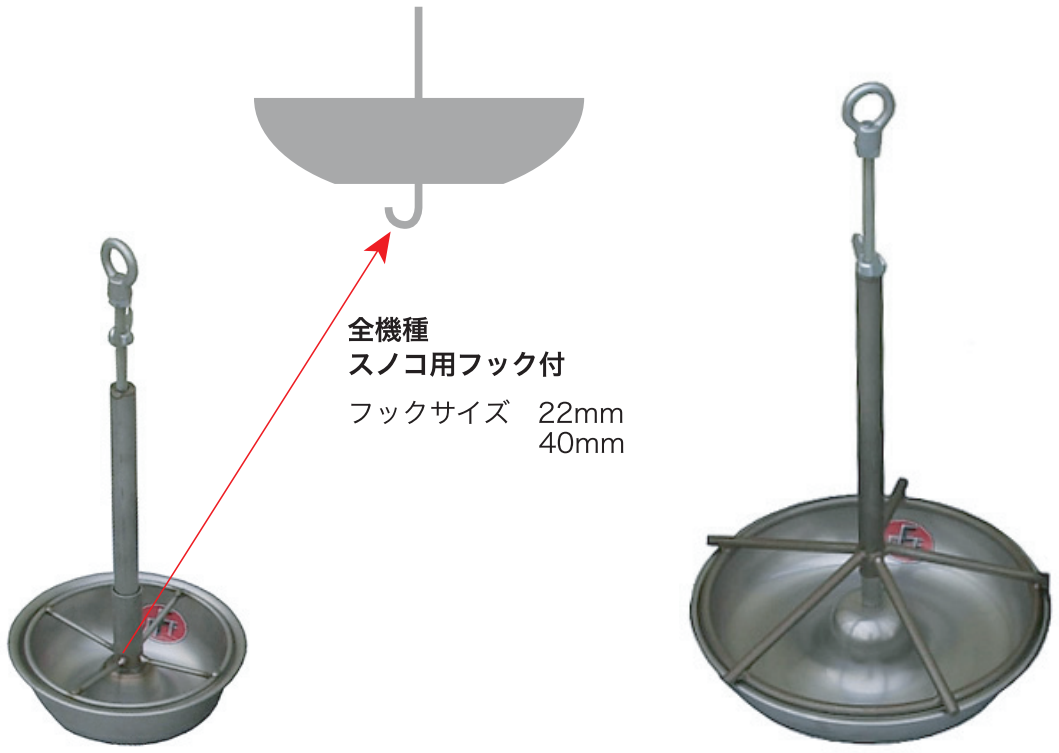

全機種  
スノコ用フック付  
フックサイズ 22mm  
40mm

**70001**  
**S200-4型(4頭口)**  
容量 15kg  
丸径200×H490×D65mm

**70001-1**  
**S200-3型(3頭口)**  
容量 15kg  
丸径200×H490×D65mm

**70003**  
**スーパーDX型**  
丸径305×H530×D55mm



**70004**  
**L450-8型**  
丸径450×H490×D90mm

# クリーンカップ



80002

80003

**80002 0-2型**  
W155×H 最大250 ×D150mm  
間口200

**80003 0-1型**  
W180×H 最大360 ×D225mm  
間口280

**80004 0-1W型**  
W 240 ×H 最大435 ×D 上390÷2 mm  
210 間口350 下290÷2

**80005 0-2W型**  
W162×H 最大300 上228÷2 mm  
間口234 ×D 下180÷2

80004側面

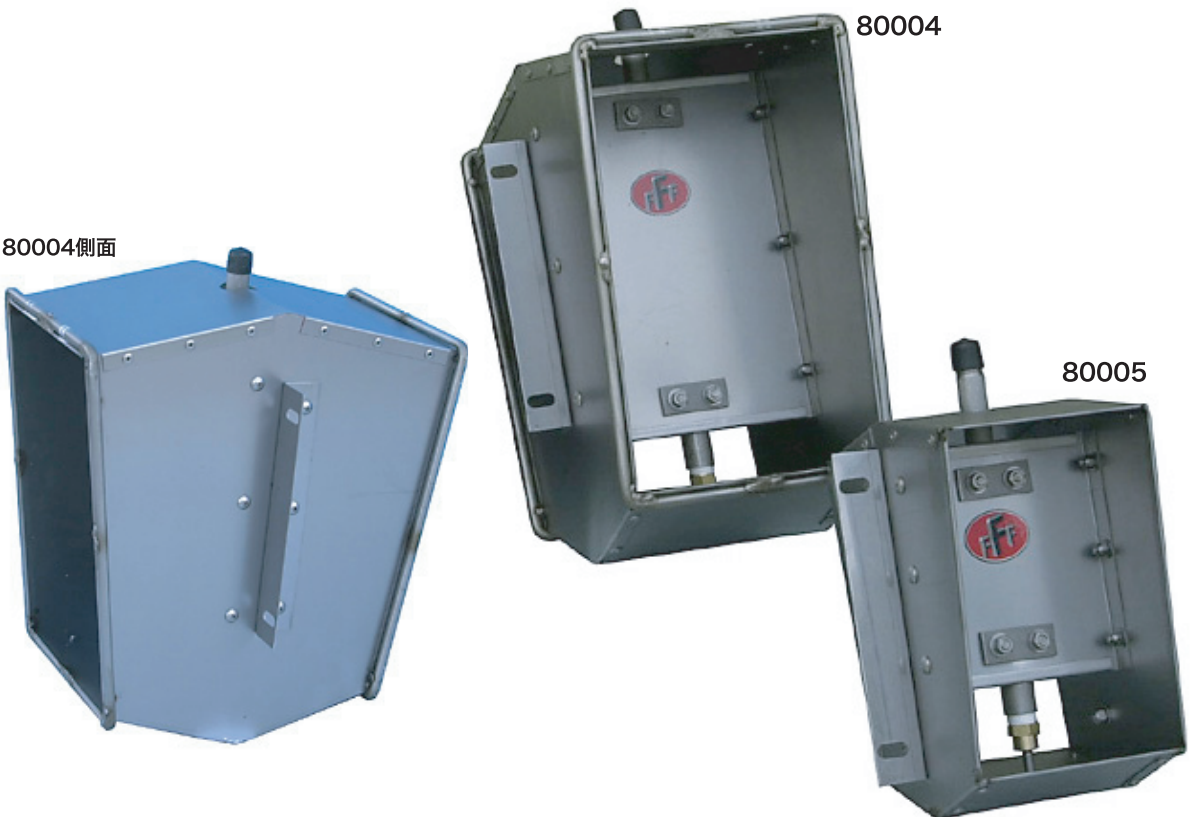

80004

80005

# 離乳用リキッド給餌器

(サビに強い) オールステンレス

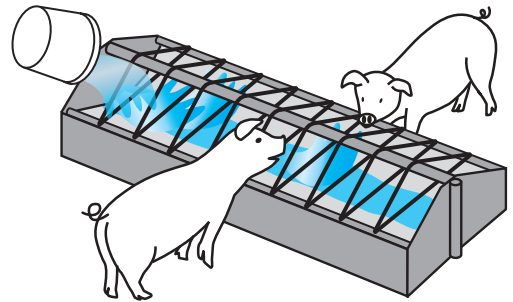
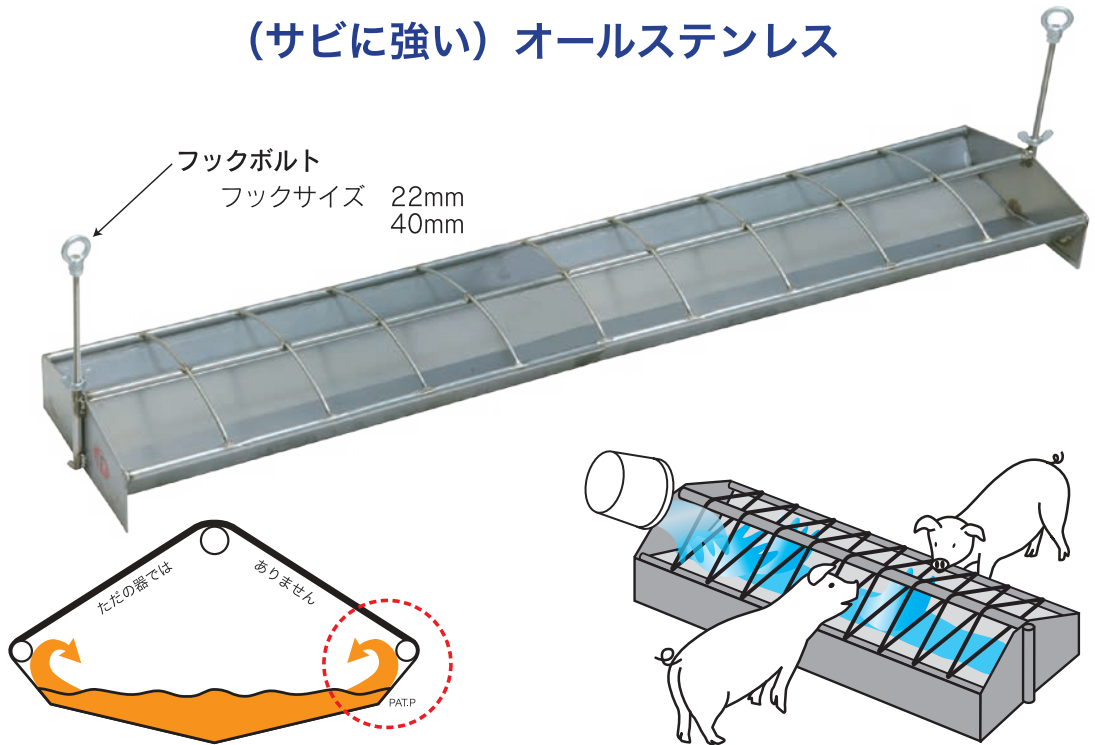

リキッドフィーダー 離乳用(大)

50003-1			フックボルト別売		
タイプ	幅	奥行	トレイ高さ	全高	給餌可能頭数
大	1500mm	300mm	75mm	110mm	50~60頭



フックボルト不要

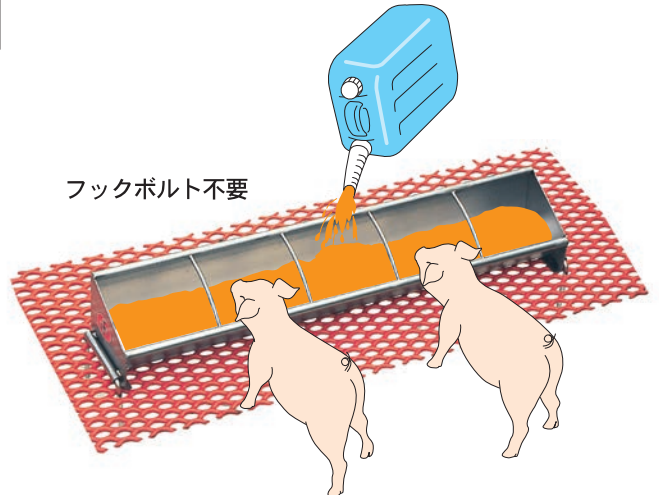

※床材は商品に含まれません。

リキッドフィーダー 離乳用(中)

50004-1			フックボルト別売		
タイプ	幅	奥行	トレイ高さ	全高	給餌可能頭数
中	750mm	300mm	75mm	110mm	25~30頭

ワンタッチ・リキッド(離乳用)

50005		MODEL OT型			
タイプ	幅	奥行	トレイ高さ	全高	給餌可能頭数
中	750mm	135mm	65mm	125mm	18頭
50005-1					
小	450mm	135mm	65mm	125mm	12頭

# スーパーロック



2枚錠 SF型  
オールステンレス SUS304



3枚錠 S型  
オールステンレス SUS304

# 飼料搬送システム

## 部品総合カタログ



## メーカーの補助部品

### スプロケット



#### 歯車部分片面1体式

品番：100050/ 中心穴加工  $\phi$ 30  
品番：100051/ 中心穴加工  $\phi$ 28  
品番：100052/ 中心穴加工  $\phi$ 32

メーカー希望価格 ¥16,750-

### スプロケット歯部分



品番：100121  
Nメーカー対応  
スプロケット部 部分 3個1セット  
材質：特殊樹脂

メーカー希望価格 1個 ¥3,350-

### オーガー式駆動モーター (各社取付穴に対応しています)



0.4kw 1/10

品番：200030 軸径24mm

品番：200031 軸径26mm

メーカー希望価格 ¥46,900-



0.2kw 1/10

品番：200040 軸径24mm

メーカー希望価格 ¥46,900-

## ディスクチェーン

### ディスクチェーン

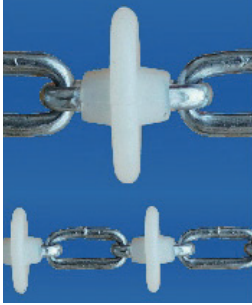

品番：100610

■φ48.6パイプ用

ピッチ巾64mm×外径35mm

メーカー希望価格 100M ¥100,000-

品番：100611

■φ48.6パイプ用

ピッチ巾64mm×外径39mm

メーカー希望価格 100M ¥100,000-

### チェーンジョイント



品番：100630

メーカー希望価格 1個 ¥1,000-

### ディスクチェーン

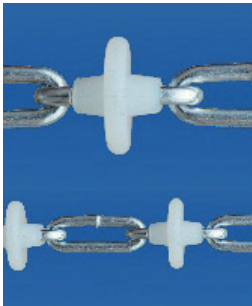

品番：100620

■φ38.1パイプ用

ピッチ巾64mm×外径28mm

メーカー希望価格 100M ¥100,000-

## ドライブユニット・ドライブユニット関連部品

### ドライブユニット コーナー型



品番：100031  
ダイレクトドライブ式  
■0.4kw 1/80モーター付  
材質：SS400

メーカー希望価格 ¥110,000-

### 駆動用ギアモーター



品番：100012  
ダイレクトドライブ式  
■0.4kw 1/80モーター シャフトφ30

メーカー希望価格 ¥67,000-

### ドライブユニット コーナー型



品番：100040  
ダイレクトドライブ式  
■0.2kw 1/75モーター付  
材質：SS400

メーカー希望価格 ¥67,000-

### ショックアブソーバー



品番：100015  
■10kg用 ■20kg用

メーカー希望価格 ¥7,370-

### ドライブユニット 横型



品番：100010 φ38.1パイプ用  
品番：100011 φ48.6パイプ用  
■0.4kw 1/80モーター付  
材質：SUS304

メーカー希望価格 ¥190,000-

## パット駆動関連部品

オールマイティパット パット駆動式



品番：100700  
 ■中心穴加工各種

メーカー希望価格 ¥25,125-

オールマイティパット パット駆動用 内スペーサ



品番：100730

メーカー希望価格 1枚 ¥1,005-

パット駆動用本体 (ボス)



品番：100710  
 材質：アルミ 中心穴加工多種

メーカー希望価格 ¥8,375-

パット駆動式用 外スペーサ



品番：100740

メーカー希望価格 ¥1,139-

パット駆動用 オールマイティパット



品番：100720  
 ■ウレタン製

メーカー希望価格 ¥2,010-

ガイドプレート



品番：100750

メーカー希望価格 1組 ¥10,887-

## ディスクワイヤー・ワイヤージョイント

### ノーマルディスクワイヤー

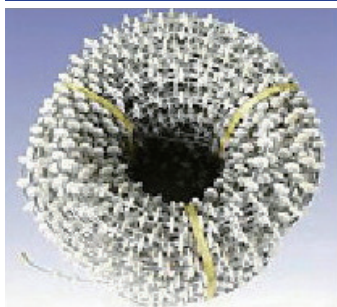

↑ 拡大図

品番：100575

- φ48.6パイプ用 200m
- ピッチ巾75mm×外径39mm

メーカー希望価格 ¥201,000-

### ワイヤージョイント

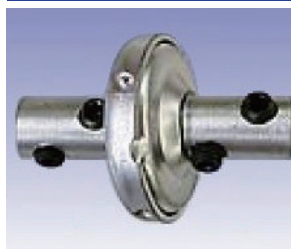

品番：100450  
■ 玉式（ネジ式）

メーカー希望価格  
¥1,005-

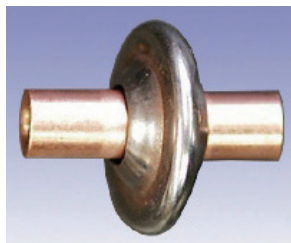

品番：100455  
■ φ38.1パイプ用  
（圧着式）

品番：100460  
■ φ48.6パイプ用  
（圧着式）

メーカー希望価格  
¥837-

### ノーマルディスクワイヤー

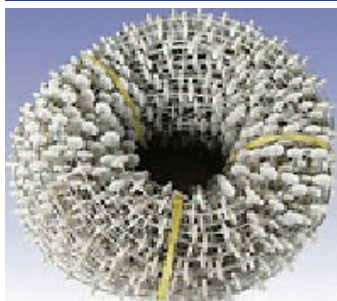

↑ 拡大図

品番：100420

- φ48.6パイプ用 200m
- ピッチ巾50mm×外径34mm

メーカー希望価格 ¥139,360-

### ノーマルディスクワイヤー K84



↑ 拡大図

品番：100585

- φ38.1パイプ用 200m
- ピッチ巾50mm×外径28mm

メーカー希望価格 ¥161,470-

ALL SUS

## コーナージョイントプリー

ベアリング入り コーナージョイントプリー

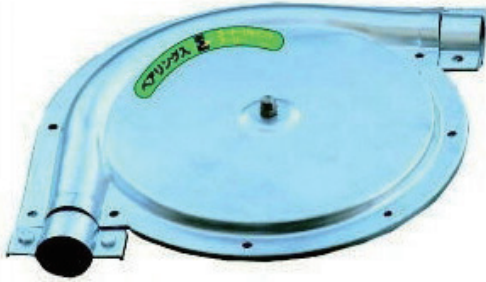

Nメーカー式品番：100545

■φ48.6パイプ用

材質：SUS304

メーカー希望価格 ¥25,000-



Nメーカー式品番：100555

Oメーカー式品番：100556

■φ38.1パイプ用

材質：SUS304

メーカー希望価格 ¥14,700-

コーナージョイントプリー+ベアリング軸ボルトのセット

### 21世紀型

材質：SUS304



+



品番：100551

■φ38.1パイプ用

材質：SUS304

メーカー希望価格 ¥9,400-

品番：100563

■φ48.6パイプ用

材質：SUS304

メーカー希望価格 ¥11,000-

### 袋ナットシャフトセット



品番：100561

メーカー希望価格 1セット ¥540-

### ベアリング



品番：100562

メーカー希望価格 1個 ¥730-

# コーナージョイントプリー

ALL SUS

## シングルプリー コーナージョイント 45°

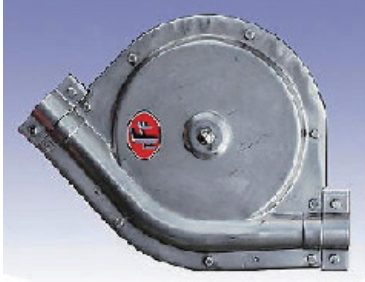

品番：100525  
■φ38.1パイプ用 45°  
材質：SUS304

メーカー希望価格 ¥10,800-

## プリー式 コーナジョイント部品



品番：100330  
■グリスニップル付

メーカー希望価格  
¥800-



品番：100540  
■メタル軸受

メーカー希望価格  
¥670-

## パイプジョイント共通部分

### パイプカップリング



ALL SUS

品番：300251  
■ φ63.5パイプ用  
材質：SUS304  
メーカー希望価格  
¥900-



ALL SUS

品番：300270  
■ φ38.1パイプ用  
材質：SUS304  
メーカー希望価格  
¥750-



ALL SUS

品番：300290  
■ φ48.6パイプ用  
材質：SUS304  
メーカー希望価格  
¥800-

## ワイヤーテンション

### ラチェットテンション



ALL SUS

品番：100340  
■ φ48.6パイプ用  
材質：SUS304

メーカー希望価格  
¥13,400-



ALL SUS

品番：100350  
■ φ38.1パイプ用  
材質：SUS304

メーカー希望価格  
¥13,400-

### オートテンション

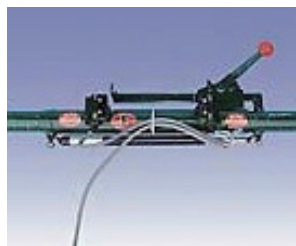

品番：100360  
■ φ48.6パイプ用  
ガスショック式

メーカー希望価格  
¥30,150-

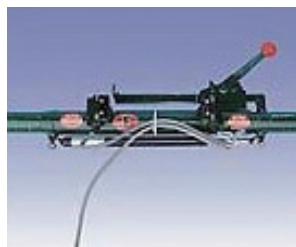

品番：100370  
■ φ38.1パイプ用  
ガスショック式

メーカー希望価格  
¥30,150-

# 飼料搬送機オーガーコンベヤー

## モーターボックス A



品番：200010  
 ■各種パイプ用  
 材質：アルミ

メーカー希望価格  
 ¥13,400-

## オーガーコンベア本体

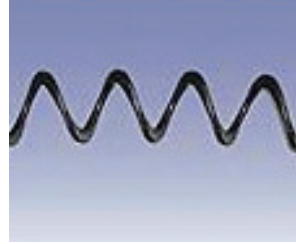

品番：200070  
 ■φ48.6パイプ用  
 1m

メーカー希望価格  
 ¥1,500-

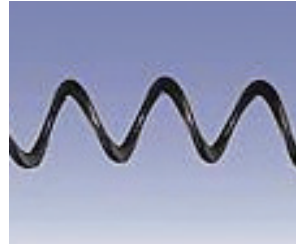

品番：200080  
 ■φ63.5パイプ用  
 1m

メーカー希望価格  
 ¥2,500-

## 駆動モーター



品番：200030  
 ■0.4kw 1/10

メーカー希望価格  
 ¥46,900-

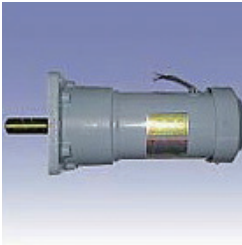

品番：200040  
 ■0.2kw 1/10

メーカー希望価格  
 ¥46,900-

## バイブレーションオーガー用ホッパー



品番：200130  
 ■φ48.6パイプ用  
 材質：SS400

メーカー希望価格  
 ¥41,875-



品番：200140  
 ■φ63.5パイプ用  
 材質：SS400

メーカー希望価格  
 ¥41,875-

## エンドシャフト



品番：200050  
 ■φ48.6パイプ用

メーカー希望価格  
 ¥6,700-



品番：200060  
 ■φ63.5パイプ用

メーカー希望価格  
 ¥6,700-

## オーガー用ホッパー

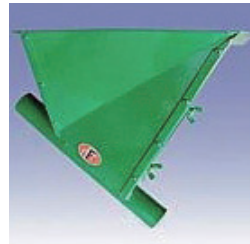

品番：200170  
 ■φ48.6パイプ用  
 角度45°  
 材質：SS400

メーカー希望価格  
 ¥16,750-



品番：200170  
 ■φ63.5パイプ用  
 角度45°  
 材質：SS400

メーカー希望価格  
 ¥16,750-

## ホッパー関連部品

### バイブレーションホッパー



品番：100580  
■ふるいオプション付

メーカー希望価格 ¥50,250-



品番：100590  
■ふるいオプション付

メーカー希望価格 ¥50,250-

### 餌量調節式ふるい

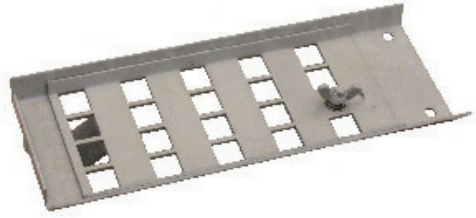

品番：100600  
■ふるいサイズ各種

メーカー希望価格 ¥5,500-

### ホッパー短管 (アダプター)



品番：100490  
■各種サイズ  
材質：SS400

メーカー希望価格 ¥25,000-

### 中継ホッパー



品番：200190

メーカー希望価格 ¥67,000-

# 計量ホッパードロップパイプ部品

## ドロップパイプセット



品番：300130 ■φ38.1パイプ用  
品番：300140 ■φ48.6パイプ用  
品番：300150 ■φ63.5パイプ用

メーカー希望価格 ¥2,400-

## 計量ホッパー



品番：300060  
■13L (左・右)  
各種パイプ用

メーカー希望価格  
¥7,240-



品番：300070  
■9L (左・右)  
各種パイプ用

メーカー希望価格  
¥5,025-



品番：300080  
■5L (左・右)  
各種パイプ用

メーカー希望価格  
¥4,225-

## 計量ホッパードロップパイプ部品



品番：300180  
■飼料シューター  
75mm×75mm 角パイプ用

メーカー希望価格 ¥670-

## 計量ホッパーレバーセット

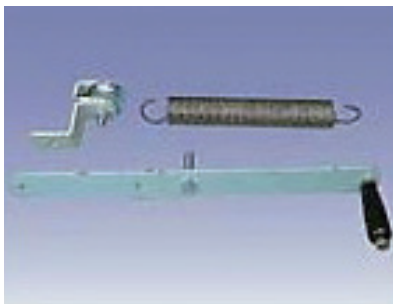

品番：300120

メーカー希望価格 ¥6,030-

## 計量ホッパーセンサー関連

### フィードセンサー



品番：300055

- ドロップパイプコード、ソケット付  
各種パイプサイズ用あり

メーカー希望価格 ¥11,200-

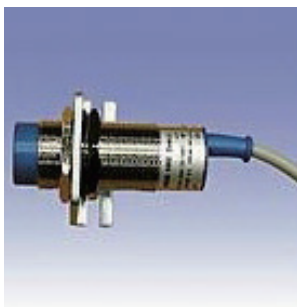

品番：200160

- デジタルフィードセンサー

メーカー希望価格 ¥20,100-

### 計量ホッパーフィードセンサー



品番：200165

- フィードセンサー 計量ホッパー用
- 計量ホッパー込み 各種パイプ用

メーカー希望価格 ¥16,750-

## コントロールボックス

### コントロールボックス



品番：300010

- 駆動モーター1台用

メーカー希望価格  
¥50,250-



品番：300020

- 駆動モーター2台用

メーカー希望価格  
¥60,300-



品番：300030

- 駆動モーター3台用

メーカー希望価格  
¥67,850-



品番：300040

- 駆動モーター4台用

メーカー希望価格  
¥75,400-

# **FUJII** 株式会社 藤井商会

本社 〒371-0121 群馬県前橋市金丸町90-2  
TEL 027-269-1858(代) FAX 027-269-3544  
URL <http://www.f-firm.jp/>  
E-mail [info@f-firm.jp](mailto:info@f-firm.jp)



フリータイヤル

TEL 0120-69-1858  
FAX 0120-68-3544