

ニュートンドリームカップ



80004
(側面)



80004

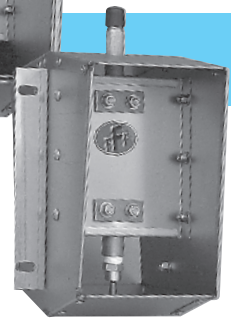

80005

Clean Cup
クリーンカップ



70001



70003



70004



70005

Baby's Feeder
ベビーズフィーダー

豚用給水器のベストセラー

Newton/Dream Cup

ニュートン・ドリームカップ

- 飲みやすい。水漏れしない。豚用給水器「ニュートン」は画期的な構造でコストダウンに成功しました。
- 飲みやすく、丈夫で故障はゼロ。豚用給水器「ドリームカップ」は、フロート式、ニップル式、ボール式とタイプも豊富。哺乳豚から種豚用まで専用機種を取り揃えました。

ニュートン・ドリームカップのパッキンは2種類あります。

平パッキン(堅)

平パッキン(軟)

◎通常販売には平パッキン(堅)を使用していますが、水質が悪かったり、水圧が低い場合には、平パッキン(軟)をおすすめします。現場に合った製品をご用命ください。



ニュートン幼豚用 (N幼)
長さ67×φ17mm



ニュートンヒットシリコンラバー (NHR型) スプリング式 (NHS型)
長さ68×φ22mm
●経済的なローコストタイプ。



ニュートンヒットロング (NHL型)
長さ76×φ22mm
●経済的なローコストタイプ。



ニュートンパワーシリコンラバー (NR型) ウェットフィーダー用/異径製
長さ66×φ22mm
●旧名称ニップル式シリコンラバー



ニュートンパワーロングシリコンラバー (NR-L型) ウェットフィーダー用/異径製
長さ66×φ22mm



ニュートントップシリコンラバー (NTR型) スプリング式 (NTS型)
長さ68×φ22mm



ニュートントップロングシリコンラバー (NTR-L型) スプリング式 (NTL型)
長さ77×φ22mm



取り付けエルボ (1コ用)
鉄物
幅135×高さ50×奥行47mm



取り付けエルボ (2コ用)
鉄物
幅135×高さ75×奥行65mm



FB型 (哺乳豚用)
ステンレス製 (SUS304)
幅80×高さ78×奥行123mm



ニュートンミニカップ (哺乳豚用)
ステンレス製 (SUS303)
幅80×高さ80×奥行80mm



ニュートントップFシリコンラバー (NTRF型) スプリング式 (NTSF型)
ステンレス製 (SUS304)
長さ70×φ21mm



ニュートンウェットシリコンラバー (NR-KR型) スプリング式 (NR-KS型) ウェットフィーダー用
長さ66×φ22mm
●中径ピンが太型です。



FK-12型 ボール式 (肥育豚用)
鉄物
幅125×高さ105×奥行180mm



FK-13型 ボール式 (育成豚用)
鉄物
幅103×高さ105×奥行130mm



FK-14型 ボール式 (哺乳豚用)
鉄物
幅98×高さ103×奥行105mm



ニュートンカップボール式 (哺乳・育成兼用)
ステンレス製 (SUS304)
幅100×高さ100×奥行103mm



FK-11型 ボール式 (種豚用)
鉄物
幅189×高さ107×奥行188mm

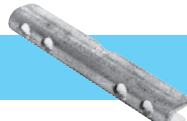

取り付け金具
各型乳嘴
ステンレス製 (SUS304)
長さ130mm ピッチ内径60mm 外径100mm
●飼育部屋に給水カップ類を取り付ける場合に利用します。



ウォーターコントロールBOX (減圧器)



オールマイティカップ 01
ステンレス製 (SUS 304)
直径250×高さ280×奥行190×深さ100mm



オールマイティカップ 02
ステンレス製 (SUS 304)
直径180×高さ190×奥行140×深さ50mm



ベビーズフィーダースーパーテラックス 70003
ステンレス製 (SUS304)
直径305×深さ55mm 5個口

オールマイティシステムカップ
離乳～肥育まで1個でOK

成長に合わせて徐々に口径を拡大



クリーンカップ 80004 0-1W型
ステンレス製 (SUS 430)
幅240×高さ 最大435×奥行 1390±2mm
φ10 開口350 P300±2



クリーンカップ 80005 0-2W型
ステンレス製 (SUS 430)
幅182×高さ 最大300×奥行 1228±2mm
開口294 下180±2

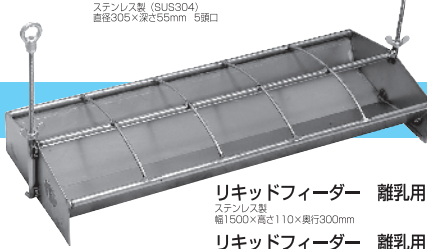

リキッドフィーダー 離乳用(大)

リキッドフィーダー 離乳用(中)

※取り付けフックは別売りになります。

飲みやすさ抜群の牛用給水器

Dream Cup

ドリームカップ

- フロート式、押しペラ式、2タイプ揃って飲みやすさ抜群。故障はゼロ!! 牛用給水器のロングセラーです。



牛押しペラ式・上下配管

鉄物
幅243×高さ153×奥行310mm



牛スーパーカップ・上下配管

ステンレス製 (SUS304) 一部鉄物
幅310×高さ225×奥行360mm ※配管3/4



牛フロート式・ビッグ型SUS

・横配管

ステンレス製 (SUS304)
幅280×高さ178×奥行336mm



フロート式スモールカップ

・横配管

ステンレス製 (SUS304) 一部鉄物
幅215×高さ178×奥行250mm
豚用としても使用できます。



Wカップ25ℓ・上配管

ステンレス製 (SUS304)
幅360×高さ201.5×奥行300mm

寒地対応ヒーター付牛用給水器 **誕生**

Heating Cup

ヒーティング・カップ

PAT 登録 第3162464号



牛ビック80N-1・横下配管

ステンレス製
幅340×カップ深さ140×奥行436.5mm
重量: 5.3kg
ヒーター: 単相200V-500V
設定温度: 30℃ (OFF)
復帰温度: 20℃ (ON)
フレキシブルパイプ 40cm
フレキシブル用ベルトヒーター付属

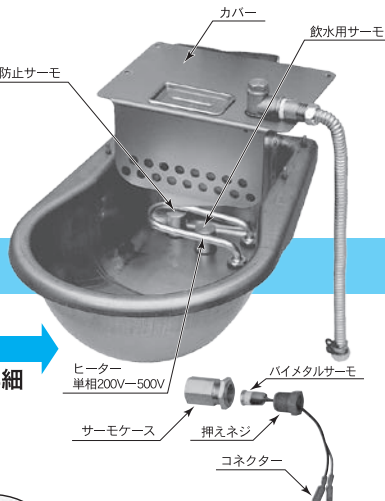

詳細

ヒーター 単相200V-500V
パイプサーマー
サーマケース
押えネジ
コネクター

トラフ型 温水給水器 **誕生**

Hot Trough

ホットトラフ



温度はサーモで制御
0℃~50℃

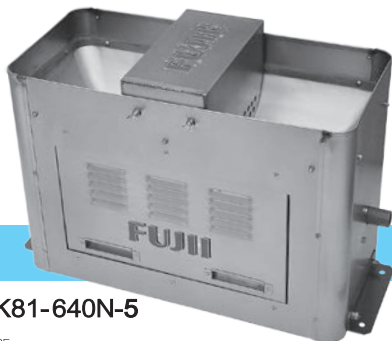

ホット トラフ K81-640N-5

ステンレス製
幅645×高さ455×奥行305mm
ヒーター: 単相200V-500V



ホット トラフ K81-900N-5

ステンレス製
幅905×高さ455×奥行305mm
ヒーター: 単相200V-500V

配管は1/2配管です。
※牛スーパーカップは3/4配管

- 仕様は改良のため予告なく変更することがあります。
- 全機種別カタログも取りそろえております。ご請求ください。
- 表示寸法は、突起物を含まない寸法です。多少余裕を見てください。

Super Lock スーパーロック

- 二重ロックで家畜がイタズラしても絶対に開きません。
用途に合わせて2タイプを取り揃えました。



スーパーロックS(3枚錠)
ステンレス製 (SUS304)
幅17×高さ55×奥行72mm
穴ピッチ30mm



スーパーロックSF型
ステンレス製 (SUS304)
幅16×高さ45×奥行72mm
穴ピッチ30mm

Control Box 減圧器



減圧器
幅220×高さ165×奥行79mm
●鶏舎に最適です。

薬液専用 〈給水器付〉

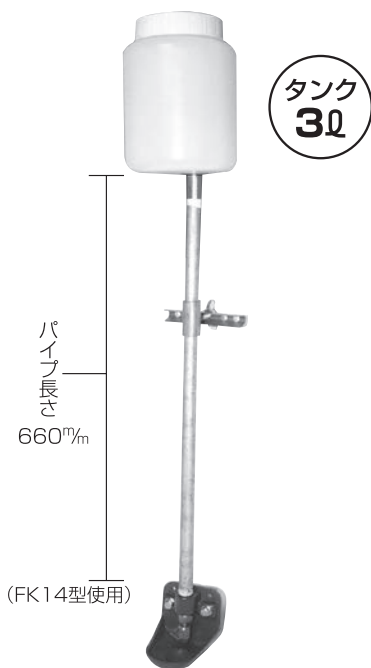

溶接ナシ、ボルト止めで 破断はゼロ!! タフなハクリ刃新登場

PAT.P



ハクリ刃(大)
幅200×長さ470mm
柄の太さ21mm専用

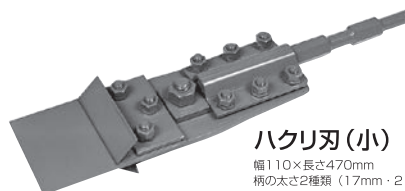

ハクリ刃(小)
幅110×長さ470mm
柄の太さ2種類 (17mm・21mm)
●寸法を明記下さい。

大容量ウォーターカップ



牛 ビック 4.5ℓ



弊社製品 牛ビック
容量：2.5ℓ



容量
4.5ℓ



ALL SUS 304



取付穴は牛ビックと互換性あります。



カップ深さ 140



SUSになって生まれ変わりました。

フロート式 スモールカップ

サビない



ALL SUS 304

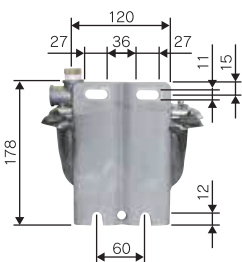
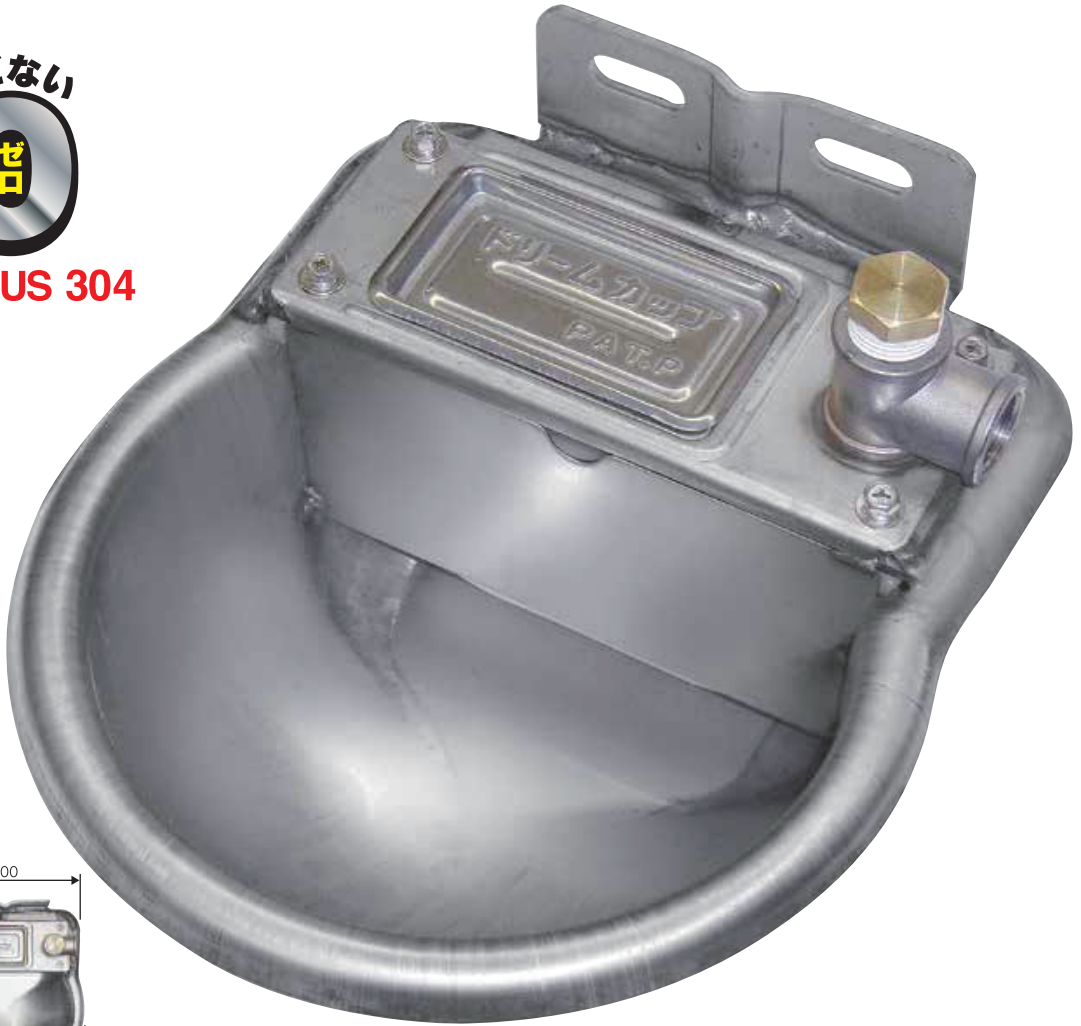

重量：2,27kg
配管：1/2
配管方向：横



左配管

1種類で左右対応



右配管

ALL SUS

衛生面を重視した…

NEW
発表します!

ホットトラフ ミディアム型 温水給水器

品名：ホットトラフ ミディアム K93-950

材質：SUS

配管：1/2

幅950ミリ

×高さ500ミリ

×奥行500ミリ

ヒーター：単相200V

500W

ドレンサイズ：50A(両端)

寒冷地対応

水が…ミルクをつくる



温度はサーモで制御
0°C~50°C

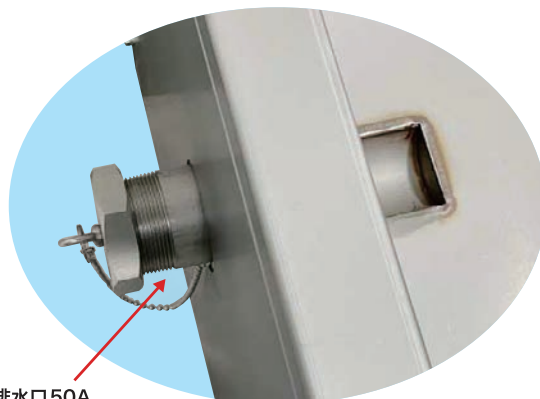

排水口50A

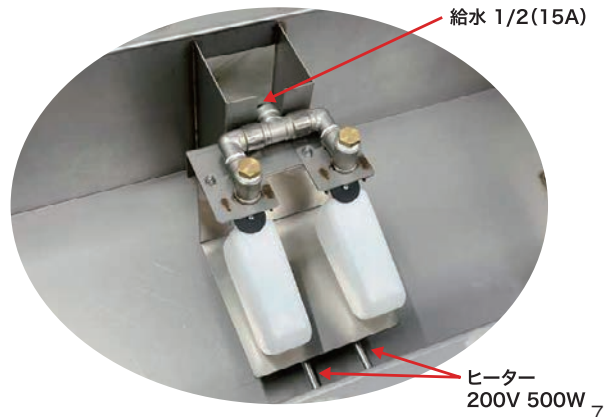

給水 1/2(15A)

ヒーター
200V 500W 7



SUSになって生まれ変わりました。

SUS 哺乳バケツ



ALL SUS 304

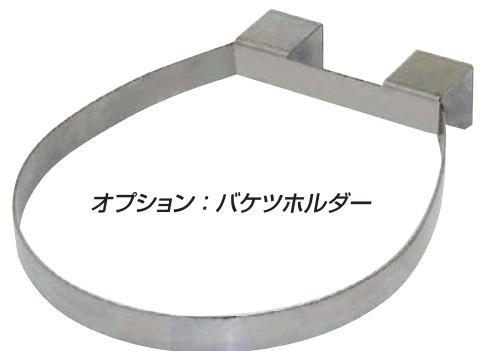
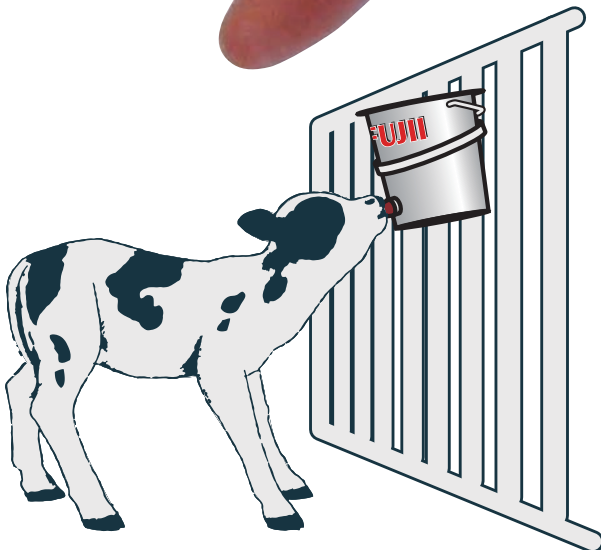

SUSになって生まれ変わりました。

牛フロート式 ビック型 SUS

「アルミ合金」よ、
おさらばなう...



サビない



ALL SUS 304

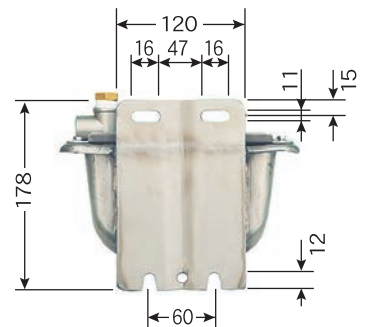

重量: 3.0kg
配管: 1/2
配管方向: 横

エコ・三相式温水器

温水を飲ませるメリット…
消化を助ける



省エネ200V

装置仕様
循環ポンプモーター：100V
ヒーター：三相200V500W×6本
タンク水量：70ℓ
幅350mm×奥行350mm×高さ780mm
設定温度：0℃～50℃

今お使いの給水カップも「毎分25ℓ」に変身

PAT登録第3158426号
3158602号
3160068号

各社対応 振り子式「アタッチメント」

ワンタッチ
配管作業不要 簡単交換

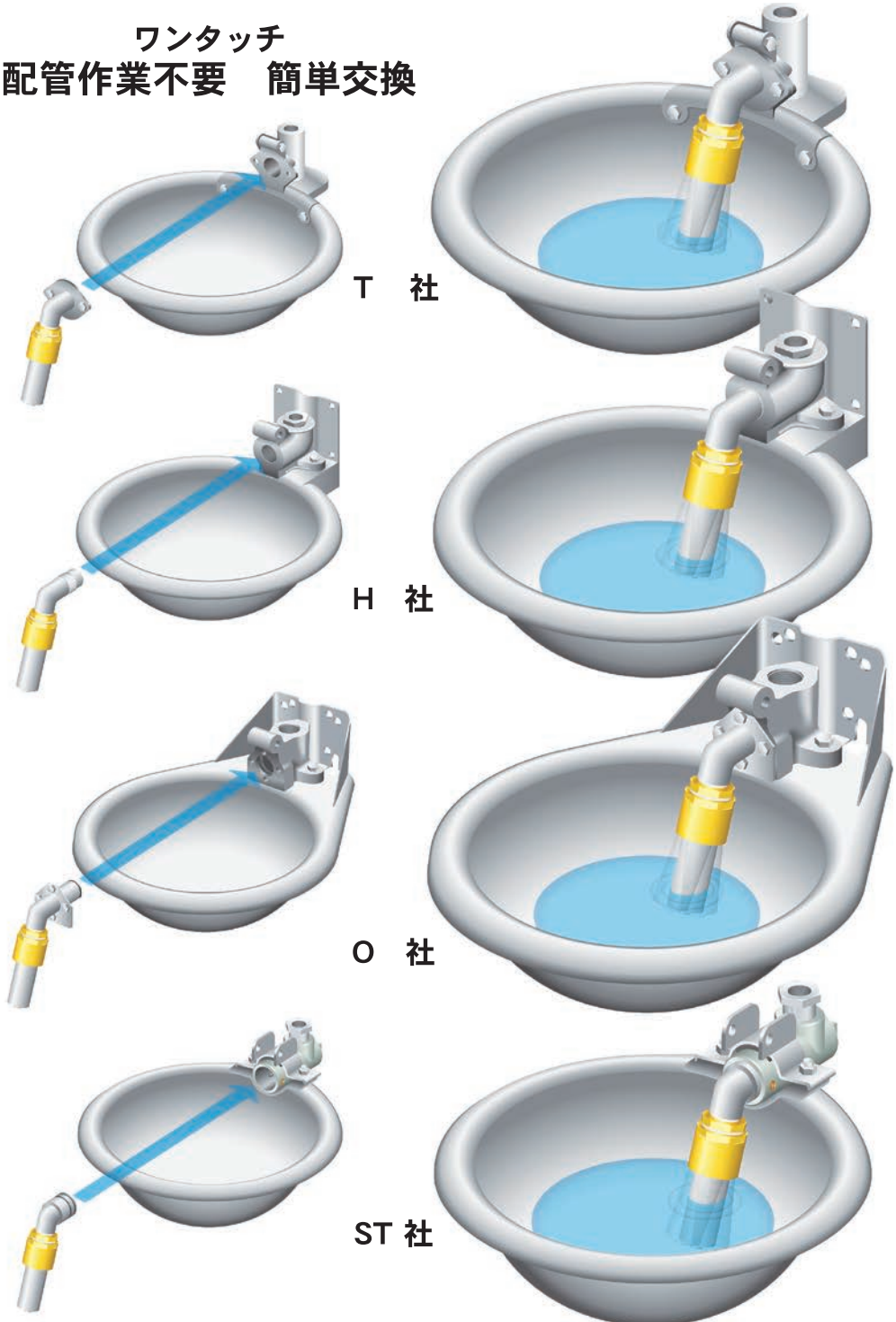

Wカップ25ℓ

水の出が少ないと空気を飲む為…
乳量が落ちる。



サビない



ALL SUS 304

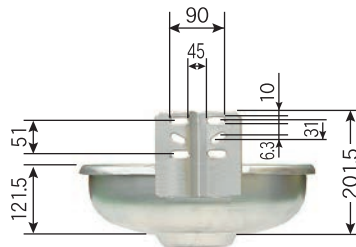

重量: 3.4kg
配管: 1/2
配管方向: 上



凍結防止 ヒーティングカップ。

PAT 登録第3162464号

牛ビック80N-1



ALL SUS 304

寒冷地対応

重量: 5.3kg
配管: 1/2
配管方向: 横下
ヒーター: 単相200V-500W
設定温度: 30°C (OFF)
復帰温度: 20°C (ON)
フレキシブルパイプ40cm
フレキシブル用ベルトヒーター附属



詳細

最大巾 340mm

長さ
436.5mm



カップ深さ 140mm

空焚き防止
サーモ

飲水用サーモ



サーモケース

バイメタルサーモ

押えネジ

カバー

ヒーター
単相200V-500V

コネクター

トラフ型 温水給水器

品名：ホット トラフK81-900N-5

材質：SUS

配管：1/2

幅 905mm×高さ 455mm×奥行 305mm

ヒーター：単相200V 500W



品名：ホット トラフK81-640N-5

材質：SUS

配管：1/2

幅 645mm×高さ 455mm×奥行 305mm

ヒーター：単相200V 500W

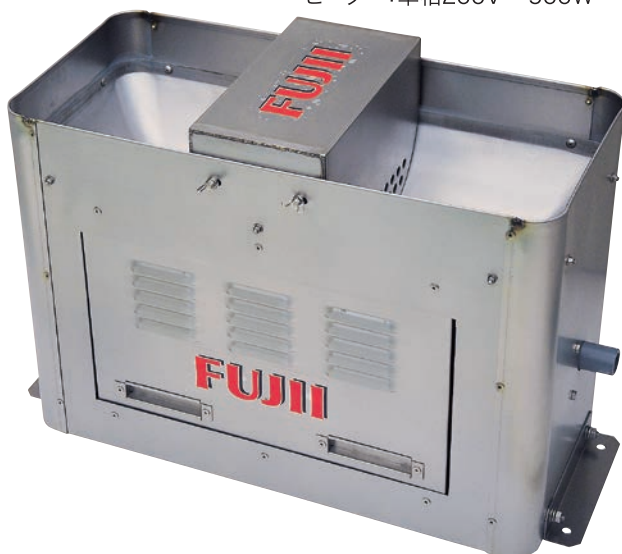

温度はサーモで制御
0℃～50℃

衛生面を重視した…

ALL SUS

ホットトラフ ビック型 温水給水器

品名：ホットトラフ ビック K84-2000

材質：水槽 SUS304×2.0mm
フレーム SUS304 L5×40
外部カバーのみ SUS430 1.2mm

配管：3/4
寸法：幅2000mm
×高さ500mm
×奥行500mm
×深さ250mm

水槽ヒーター：単相200V 500W×4本
配管ヒーター：単相200V 60W
温度調整：0℃～50℃
排水口：65A×2ヶ所

寒冷地対応

水が…
ミルクをつくる

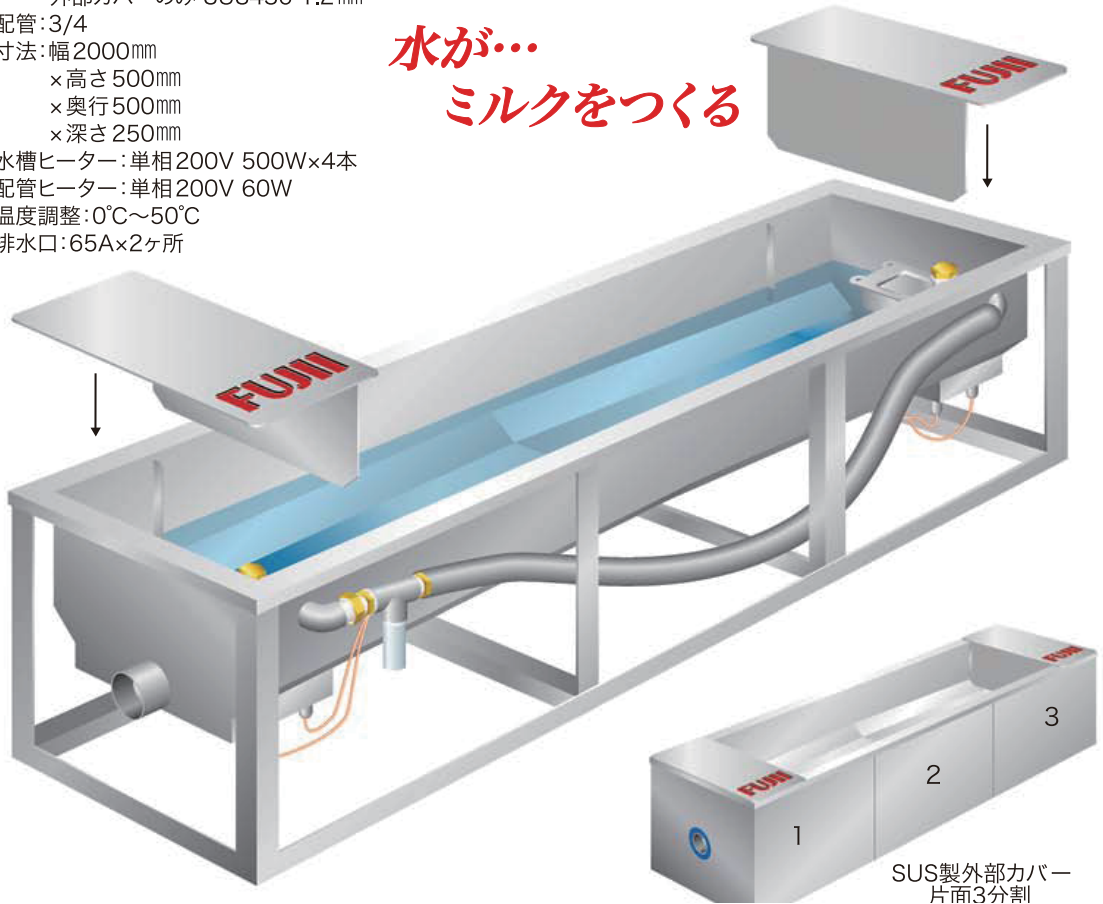

栓 軟式テニスボール

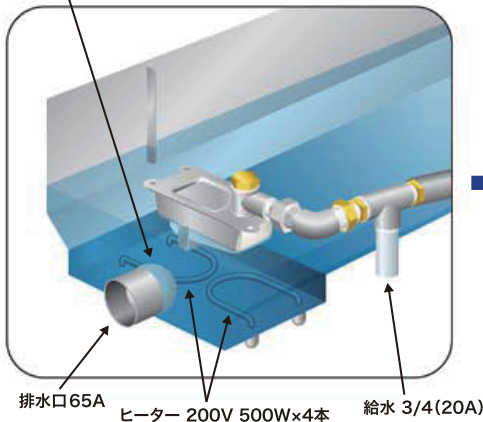

清掃

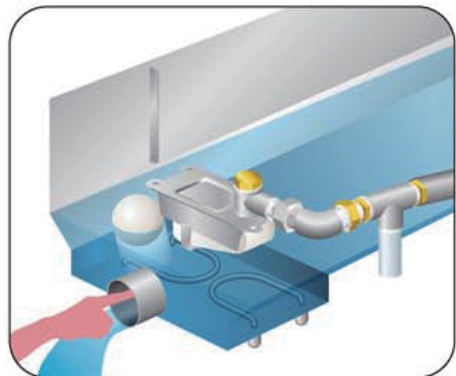

外から「ポン！」だけ

飼料、仔豚、集卵の運搬に…SUS製で衛生的な

えさカー

オプション：落し蓋

品名：「えさカー」K85-150

材質：容器 SUS430
フレーム SS400

容量：150kg

寸法：幅 950mm

× 深さ 450mm

× 奥行 650mm

× 高さ 860mm

車輪：3.25/3.00-8 (空気入り) 2本
200 (自在キャスタ) 1本

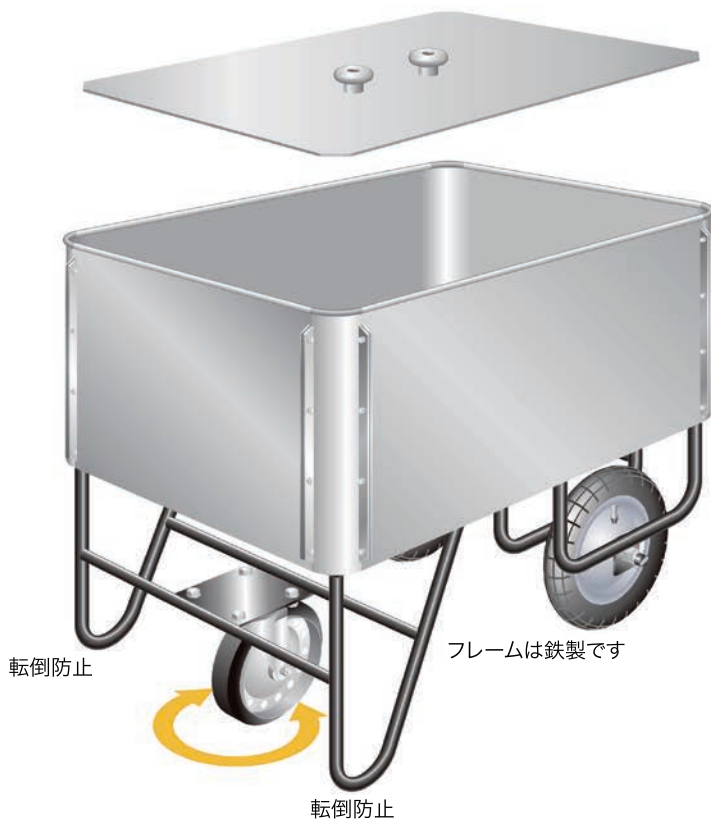

落し蓋で防御



SUS 製なので洗浄簡単

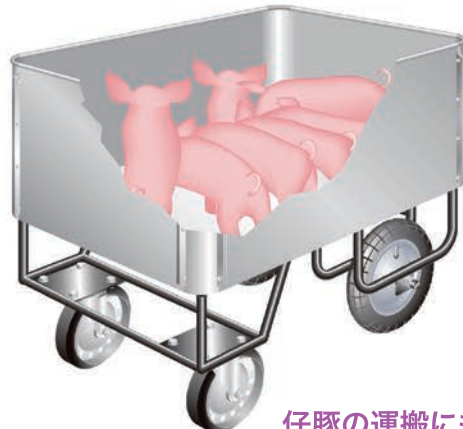

NEW
発表します!

ガスボックス ころりん

ゴムパッキン使用で
ガスが漏れづらい

中の様子がわかる
アクリル仕様蓋

ガスが下部に滞留するよう
下向き配管採用

洗浄後の
水抜きが簡単な
ドレン付き

キャスター付きで
移動も簡単

品 名：ころりん
材 質：SUS
槽サイズ：W700×H600×D600mm
全 高：800mm
ドレンサイズ：50A
重 さ：30kg